

WZÓR 82056-4

TRX4

Scale and Trail

Crawler



TRAXAS

właściciel instrukcja obsługi

- 3 PRZED TOBĄ PRZYSTĘPOWAĆ
- 4 BEZPIECZEŃSTWO ŚRODKI OSTROŻNOŚCI
- 7 NARZĘDZIA, MATERIAŁY, I WYMAGANE SPRZĘT
- 8 ANATOMIA TRX-4
- 10 SZYBKI START: WSTAWIĆ PRZYSPIESZYĆ
- 11 TRAXXAS TQi SYSTEM RADIOWY
- 18 REGULACJA PRĘDKOŚĆ ELEKTRONICZNA KONTROLA
- 21 JAZDA SWOIM MODELEM
- 25 STROJENIE KOREKTY
- 30 UTRZYMYWANIE TWÓJ MODEL
- 31 TQiZAAWANSOWANY PRZEWODNIK DOTYCZĄCY STROJENIA

Dziękujemy za zakup zupełnie nowej wagi i gąsienicy Traxxas TRX-4. Konstrukcja TRX-4 natychmiast zmienia status quo dzięki znacznie rozszerzonym funkcjom i wszechstronności. TRX-4 zawiera potężnego Tytana®Silnik 21T 550, wodoodporna elektronika i płynnie działająca elektroniczna kontrola prędkości XL-5 HV 3s LiPo. Zmieniające reguły gry osie portalowe zapewniają większy prześwit, a sztywna stalowa rama eliminuje uginanie się podwozia i umożliwia poruszanie się po trudnym terenie. Nowe opony Canyon Trail 1.9 mają dostrojone wkładki z pianki, które zapewniają doskonałe wgryzanie się w skaliste powierzchnie z przekonującym realizmem skali. Innymi słowy, zbudowaliśmy go w sposób Traxxas - wytrzymały, mocny i gotowy do radzenia sobie z rygorami odległych lokalizacji i całodziennej radości z jazdy!

Niniejsza instrukcja zawiera instrukcje, których będziesz potrzebować do obsługi i konserwacji swojego modelu, abyś mógł się nim cieszyć przez wiele lat. Chcemy, abyś miał pewność, że posiadasz jeden z najlepiej działających modeli na rynku i że jest on wspierany przez zespół profesjonalistów, których celem jest zapewnienie możliwie najwyższego poziomu wsparcia fabrycznego. Modele Traxxas to doświadczenie pełnej wydajności i satysfakcji, nie tylko ze swojego modelu, ale także z firmy, która za nim stoi.

Wiemy, że nie możesz się doczekać, kiedy Twój nowy model ruszy w drogę, ale bardzo ważne jest, abyś poświęcił trochę czasu na przeczytanie instrukcji obsługi. Niniejsza instrukcja zawiera wszystkie niezbędne procedury konfiguracyjne i operacyjne, które pozwolą Ci uwolnić wydajność i potencjał, które inżynierowie Traxxas zaprojektowali w Twoim modelu. **Nawet jeśli jesteś doświadczonym entuzjastą RC, ważne jest, aby przeczytać i postępować zgodnie z procedurami zawartymi w tej instrukcji.**

Jeszcze raz dziękuję za wybranie Traxxas. Każdego dnia ciężko pracujemy, aby zapewnić Państwu najwyższy możliwy poziom satysfakcji klienta. Naprawdę chcemy, abyś cieszył się swoim nowym modelem!

Zgodność z FCC

To urządzenie zawiera moduł zgodny z ograniczeniami dla urządzeń cyfrowych klasy B, jak opisano w części 15 przepisów FCC. Działanie podlega następującym dwóm warunkom: (1) To urządzenie nie może powodować szkodliwych zakłóceń oraz (2) to urządzenie musi akceptować wszelkie odbierane zakłócenia, w tym zakłócenia, które mogą powodować niepożądane działania.

Ograniczenia dla urządzeń cyfrowych klasy B mają na celu zapewnienie rozsądnej ochrony przed szkodliwymi zakłóceniami w warunkach domowych. Ten produkt generuje, wykorzystuje i może emitować energię o częstotliwości radiowej, a jeśli nie jest obsługiwany zgodnie z instrukcją, może powodować szkodliwe zakłócenia w komunikacji radiowej. Ostrzega się użytkownika, że zmiany lub modyfikacje, które nie zostały wyraźnie zatwierdzone przez stronę odpowiedzialną za zgodność, mogą unieważnić prawo użytkownika do obsługi urządzenia.

Kanada, Industry Canada (IC)

To urządzenie cyfrowe klasy B jest zgodne z kanadyjskimi normami ICES-003 i RSS-210. To urządzenie jest zgodne ze standardami RSS dotyczącymi licencji Industry Canada. Działanie podlega następującym dwóm warunkom: To urządzenie nie może powodować zakłóceń oraz To urządzenie musi akceptować wszelkie zakłócenia, w tym zakłócenia, które mogą powodować niepożądane działanie urządzenia.

Oświadczenie o narażeniu na działanie fal radiowych (RF)

To urządzenie jest zgodne z limitami ekspozycji na częstotliwości radiowe określonymi przez FCC i Industry Canada dla niekontrolowanego środowiska. To urządzenie powinno być instalowane i obsługiwane w odległości co najmniej 20 centymetrów między promiennikiem a ciałem użytkownika lub osobami postronnymi i nie może być umieszczane ani działać w połączeniu z jakąkolwiek inną anteną lub nadajnikiem.

Częstotliwość operacji: 2414~2453MHz

Maksymalna moc częstotliwości radiowej: Maksymalna moc szczytowa 9,7 dBm

Wsparcie Traxxasa

Wsparcie Traxxas jest z Tobą na każdym kroku. Przejdź na następną stronę, aby dowiedzieć się, jak się z nami skontaktować i jakie są dostępne opcje wsparcia.



Szybki start

Niniejsza instrukcja została zaprojektowana ze ścieżką szybkiego startu, która przedstawia procedury niezbędne do uruchomienia modelu i biegać w jak najkrótszym czasie. Jeśli jesteś doświadczonym entuzjastą R/C, okaże się to pomocne i szybkie. Upewnij się i przeczytaj resztę instrukcji, aby poznać ważne procedury bezpieczeństwa, konserwacji i regulacji. Przejdź na stronę 10, aby rozpocząć.



REJESTRACJA MODELU

Aby lepiej służyć Ci jako nasz klient, zarejestruj swój produkt w ciągu 10 dni od zakupu na stronie [Traxxas.com/register](https://www.traxxas.com/register).

[Traxxas.com/register](https://www.traxxas.com/register)

zanim przejdiesz dalej

Uważnie przeczytaj i postępuj zgodnie ze wszystkimi instrukcjami zawartymi w tym i innych dołączonych materiałach, aby zapobiec poważnemu uszkodzeniu modelu. Niezastosowanie się do tych instrukcji będzie traktowane jako nadużycie i/lub zaniedbanie.

Przed uruchomieniem modelu przejrzyj całą tę instrukcję i dokładnie obejrzyj model. Jeśli z jakiegoś powodu uznasz, że to nie jest to, czego chciałeś, nie kontynuuj. **Twój hobbystyczny sprzedawca absolutnie nie może zaakceptować zwrotu lub wymiany modelu po jego uruchomieniu.**

Ostrzeżenia, pomocne wskazówki i odsyłacze

W całym podręczniku można zauważyć ostrzeżenia i pomocne wskazówki oznaczone poniższymi ikonami. Koniecznie je przeczytaj!



Ważne ostrzeżenie dotyczące bezpieczeństwa osobistego lub unikania uszkodzenia modelu i powiązanych komponentów.



Specjalne porady od Traxxas, aby uczynić wszystko łatwiejszym i przyjemniejszym.



Odsyła do strony z pokrewnym tematem.

WSPARCIE

Jeśli masz jakiegokolwiek pytania dotyczące swojego modelu lub jego działania, zadzwoń na bezpłatną linię pomocy technicznej Traxxas pod numer: **1-888-TRAXXAS (1-888-872-9927)***

Pomoc techniczna jest dostępna od poniedziałku do piątku w godzinach od 8:30 do 21:00 czasu centralnego. Pomoc techniczna jest również dostępna na stronie Traxxas.com. Możesz również wysłać e-mail do obsługi klienta ze swoim pytaniem na adres support@Traxxas.com. Dołącz do tysięcy zarejestrowanych członków naszej społeczności online na Traxxas.com.

Traxxas oferuje pełny zakres usług naprawy na miejscu, aby zaspokoić wszelkie potrzeby serwisowe Traxxas. Konserwację i części zamienne można kupić bezpośrednio od Traxxas przez telefon lub online na Traxxas.com. Możesz zaoszczędzić czas, a także koszty wysyłki i obsługi, kupując części zamienne od lokalnego sprzedawcy.

Nie wahaj się skontaktować z nami w przypadku jakichkolwiek potrzeb w zakresie wsparcia produktu. Chcemy, abyś był całkowicie zadowolony ze swojego nowego modelu!

Traxxas

6250 Traxxas Way
McKinney, Teksas 75070
Telefon: 972-549-3000
Bezpłatny numer 1-888-TRAXXAS

Internet

Traxxas.com
E-mail: support@Traxxas.com

Cała zawartość ©2020 Traxxas.
Wszelkie prawa zastrzeżone.
Traxxas, Ready-To-Drive, TQi, Titan, TRX-4 i XL-5 HV są znaki towarowe lub zarejestrowane znaki towarowe Traxxas. Inne nazwy marek i znaki towarowe są własnością ich właścicieli i są używane wyłącznie w celach identyfikacyjnych.
Żadna część niniejszej instrukcji nie może być powielana ani rozpowszechniana w formie drukowanej lub elektronicznej bez wyraźnej pisemnej zgody Traxxas. Dane techniczne mogą ulec zmianie bez powiadomienia.

Land Rover i logo Land Rover są znakami towarowymi należącymi do firmy Jaguar Land Rover Limited i licencjonowanymi przez nią.

Oficjalnie licencjonowany produkt.
Znaki towarowe Land Rover używane na podstawie licencji dla Traxxas, LP.

* Bezpłatna pomoc jest dostępna tylko dla mieszkańców USA.

ŚRODKI OSTROŻNOŚCI



Wszystkie instrukcje i należy ściśle przestrzegać środków ostrożności opisanych w niniejszej instrukcji, aby zapewnić bezpieczną obsługę modelu.



Ten model nie jest przeznaczony do użytku przez dzieci poniżej 14 roku życia bez nadzoru odpowiedzialnej i znającej się na rzeczy osoby dorosłej.



Brak wcześniejszego doświadczenia ze sterowaniem radiowym wymagane są modele. Modele wymagają minimalnej konfiguracji, konserwacji lub sprzętu pomocniczego.

Wszyscy w Traxxas chcemy, abyś mógł bezpiecznie cieszyć się swoim nowym modelem. Obsługuj swój model rozsądnie i ostrożnie, a będzie on ekscytujący, bezpieczny i zabawny dla Ciebie i osób wokół Ciebie. Niewłaściwa obsługa modelu w sposób bezpieczny i odpowiedzialny może spowodować uszkodzenie mienia i poważne obrażenia. Aby zapewnić bezpieczną pracę, należy ściśle przestrzegać środków ostrożności przedstawionych w niniejszej instrukcji. Tylko ty musisz dopilnować, aby przestrzegano instrukcji i środków ostrożności.

Ważne punkty do zapamiętania

- Twój model nie jest przeznaczony do użytku na drogach publicznych lub obszarach zatłoczonych, gdzie jego działanie może kolidować lub zakłócać ruch pieszy lub kołowy.
- Nigdy, pod żadnym pozorem nie używaj modelu w tłumie ludzi. Twój model może spowodować obrażenia, jeśli zderzy się z kimkolwiek.
- Ponieważ Twój model jest sterowany drogą radiową, podlega on zakłóceniom radiowym z wielu źródeł, na które nie masz wpływu. Ponieważ zakłócenia radiowe mogą powodować chwilową utratę kontroli radiowej, zawsze należy pozostawić margines bezpieczeństwa we wszystkich kierunkach wokół modelu, aby zapobiec kolizjom.
- Silnik, akumulator i regulator prędkości mogą się nagrzewać podczas użytkowania. Uważaj, aby się nie poparzyć.
- Nie obsługuj modelu w nocy lub w dowolnym momencie, gdy pole widzenia modelu może być w jakikolwiek sposób zasłonięte lub ograniczone.
- **Co najważniejsze, zawsze kieruj się zdrowym rozsądkiem.**

Kontrola prędkości

Elektroniczna kontrola prędkości (ESC) Twojego modelu to niezwykle wydajne urządzenie elektroniczne zdolne do dostarczania wysokiego prądu. Należy ściśle przestrzegać tych środków ostrożności, aby zapobiec uszkodzeniu regulatora prędkości lub innych elementów.

- **Odłącz akumulator:**Zawsze odłączaj akumulator od regulatora prędkości, gdy nie jest używany.

- **Zaizoluj przewody:**Zawsze izoluj odsłonięte przewody rurkami termokurczliwymi, aby zapobiec zwarciom.
- **6-7 ogniw NiMH lub 2-3 ogniwa LiPo (2s/3s):**XL-5 HV może przyjmować maksymalne napięcie wejściowe 8,4 V (NiMH) lub 11,1 V (3s LiPo). Zawsze przestrzegaj minimalnych i maksymalnych ograniczeń XL-5 HV podanych w tabeli specyfikacji.
- **Nadajnik włączony jako pierwszy:**Najpierw włącz nadajnik przed włączeniem kontroli prędkości, aby zapobiec ucieczce i nieregularnym działaniom.
- **Nie poparzyć się:**ESC i silnik mogą się bardzo nagrzewać podczas użytkowania, dlatego należy uważać, aby ich nie dotykać, dopóki nie ostygną. Zapewnij odpowiedni przepływ powietrza do chłodzenia.
- **Użyj fabrycznie zainstalowanych złączy:**Nie zmieniaj złączy akumulatora i silnika. Nieprawidłowe okablowanie może spowodować pożar lub uszkodzenie ESC. Należy pamiętać, że zmodyfikowane regulatory prędkości mogą podlegać opłacie za ponowne okablowanie po zwrocie do serwisu.
- **Brak napięcia wstecznego:**ESC nie jest chroniony przed napięciem o odwrotnej polaryzacji.
- **Brak diod Schottky'ego:**Zewnętrzne diody Schottky'ego nie są kompatybilne ze sterowaniem prędkością cofania. Używanie diody Schottky'ego z regulatorem prędkości Traxxas spowoduje uszkodzenie ESC i unieważnienie 30-dniowej gwarancji.

Recykling baterii Traxxas Power Cell NiMH

Traxxas zdecydowanie zachęca do recyklingu akumulatorów Power Cell NiMH, gdy osiągną koniec okresu użytkowania. Nie wyrzucaj baterii do śmieci. Wszystkie akumulatory Power Cell NiMH mają ikonę RBRC (Rechargeable Battery Recycling Corporation), wskazującą, że nadają się do recyklingu. Aby znaleźć najbliższe centrum recyklingu, zapytaj lokalnego sprzedawcę hobbyistów lub odwiedź stronę www.call2recycle.org.



**OSTRZEŻENIE! OSTROŻNOŚĆ! NIEBEZPIECZEŃSTWO!**

ZAGROŻENIE POŻAROWE! Twój model może korzystać z LiPo baterie. Ładowanie i rozładowywanie akumulatorów ma grozić pożarem, wybuchem, poważnymi obrażeniami ciała i uszkodzeniem mienia, jeśli nie zostanie wykonane zgodnie z instrukcją. Przed użyciem przeczytaj i postępuj zgodnie ze wszystkimi instrukcjami producenta, ostrzeżeniami i środkami ostrożności. Ponadto akumulatory litowo-polimerowe (LiPo) stwarzają **POWAŻNE** ryzyko pożaru, jeśli nie są właściwie obsługiwane zgodnie z instrukcjami i wymagają szczególnej ostrożności i procedur postępowania w celu zapewnienia długiej żywotności i bezpiecznej eksploatacji. Akumulatory LiPo są przeznaczone wyłącznie dla zaawansowanych użytkowników, którzy zostali przeszkoleni w zakresie zagrożeń związanych z użytkowaniem akumulatorów LiPo. Traxxas nie zaleca, aby osoby poniżej 14 roku życia używały lub obsługiwały akumulatory LiPo bez nadzoru kompetentnej i odpowiedzialnej osoby dorosłej. Zużyte baterie należy utylizować zgodnie z instrukcją.

Ważne ostrzeżenia dla użytkowników akumulatorów litowo-polimerowych (LiPo):

- Akumulatory LiPo mają minimalny bezpieczny próg rozładowania, którego nie należy przekraczać. Elektroniczna kontrola prędkości jest wyposażona we wbudowane wykrywanie niskiego napięcia, które ostrzega kierowcę, gdy akumulatory LiPo osiągną minimalny próg napięcia (rozładowania). Obowiązkiem kierowcy jest natychmiastowe zatrzymanie się, aby zapobiec rozładowaniu akumulatora poniżej bezpiecznego progu minimalnego.
- Wykrywanie niskiego napięcia to tylko część kompleksowego planu bezpiecznego użytkowania baterii LiPo. Bardzo ważne jest przestrzeganie wszystkich instrukcji dotyczących bezpiecznego i prawidłowego ładowania, użytkowania i przechowywania akumulatorów LiPo. Upewnij się, że rozumiesz, jak korzystać z akumulatorów LiPo. Jeśli masz pytania dotyczące użytkowania baterii LiPo, skonsultuj się z lokalnym dealerem hobbyistycznym lub skontaktuj się z producentem baterii. Przypominamy, że wszystkie baterie powinny być poddane recyklingowi po zakończeniu okresu ich użytkowania.
- Do ładowania akumulatorów LiPo używaj **WYŁĄCZNIE** ładowarki do balansowania litowo-polimerowego (LiPo) z portem adaptera wagi. Nigdy nie używaj ładowarek typu NiMH lub NiCad ani trybów ładowania do ładowania akumulatorów LiPo. NIE ładuj tylko ładowarką NiMH. Korzystanie z ładowarki NiMH lub NiCad lub trybu ładowania spowoduje uszkodzenie akumulatorów i może spowodować pożar i obrażenia ciała.
- **NIGDY** nie ładuj akumulatorów LiPo szeregowo lub równolegle. Ładowanie pakietów szeregowo lub równolegle może skutkować nieprawidłowym rozpoznawaniem ogniw ładowarki i niewłaściwą szybkością ładowania, co może prowadzić do przeladowania, braku równowagi ogniw, uszkodzenia ogniw i pożaru.

- **ZAWSZE** dokładnie sprawdzaj akumulatory LiPo przed ładowaniem. Poszukaj luźnych przewodów lub złączy, uszkodzonej izolacji przewodów, uszkodzonego opakowania ogniw, uszkodzeń spowodowanych uderzeniami, wycieków płynu, pęcznienia (oznaka wewnętrzznego uszkodzenia), deformacji ogniw, brakujących etykiet lub innych uszkodzeń lub nieprawidłowości. W przypadku zaobserwowania któregokolwiek z tych warunków nie ładuj ani nie używaj akumulatora. Postępuj zgodnie z instrukcjami utylizacji dołączonymi do baterii, aby prawidłowo i bezpiecznie pozbyć się baterii.

- **NIE WOLNO** przechowywać ani ładować akumulatorów LiPo z innymi akumulatorami lub zestawami akumulatorów jakiegokolwiek typu, w tym innymi akumulatorów LiPo, ani w ich pobliżu.

- Przechowuj i transportuj akumulatory w chłodnym, suchym miejscu. **NIE** przechowywać w bezpośrednim świetle słonecznym. **NIE WOLNO** dopuścić, aby temperatura przechowywania przekroczyła 140°F lub 60°C, na przykład w bagażniku samochodu, ponieważ może to spowodować uszkodzenie ogniw i stworzyć ryzyko pożaru.

- **NIE WOLNO** demontować akumulatorów ani ogniw LiPo.

- **NIE** próbuj budować własnego zestawu akumulatorów LiPo z luźnych ogniw.

Środki ostrożności dotyczące ładowania i obchodzenia się ze wszystkimi typami akumulatorów:

- **PRZED** rozpoczęciem ładowania **ZAWSZE** upewnij się, że ustawienia ładowarki dokładnie odpowiadają typowi (skład chemiczny), specyfikacji i konfiguracji ładowanego akumulatora.

- **NIE NALEŻY** próbować ładować baterii jednorazowych (niebezpieczeństwo wybuchu), baterii z wewnętrznym obwodem ładowania lub obwodu zabezpieczającego, baterii zmienionych w stosunku do oryginalnej konfiguracji producenta lub baterii z brakującymi lub nieczytelnymi etykietami, które uniemożliwiają prawidłowe identyfikowanie typu baterii i specyfikacji.

- **NIE WOLNO** przekraczać maksymalnej szybkości ładowania zalecanej przez producenta.

- **NIE WOLNO** stykać się ze sobą żadnymi odsłoniętymi stykami baterii lub przewodów. Spowoduje to zwarcie baterii i stworzy ryzyko pożaru.

- Podczas ładowania lub rozładowywania **ZAWSZE** umieszczaj akumulator (wszystkie typy akumulatorów) w ognioodpornym/niepalnym pojemniku na niepalnej powierzchni, takiej jak beton.

- **NIE** ładuj akumulatorów wewnątrz samochodu. **NIE** ładuj akumulatorów podczas jazdy samochodem.

- **NIGDY** nie ładuj akumulatorów na drewnie, tkaninie, dywanie lub jakimkolwiek innym łatwopalnym materiale.

- **ZAWSZE** ładuj akumulatory w dobrze wentylowanym pomieszczeniu.

(ciąg dalszy z poprzedniej strony)

• **USUNĄĆ łatwopalne przedmioty i materiały z obszaru ładowania.**

- **NIE** pozostawiaj ładowarki i akumulatora bez nadzoru podczas ładowania, rozładowywania lub w dowolnym momencie, gdy ładowarka jest włączona z podłączonym akumulatorem. W przypadku jakichkolwiek oznak nieprawidłowego działania lub w przypadku awarii należy odłączyć ładowarkę od źródła zasilania i odłączyć akumulator od ładowarki.
- **NIE** używaj ładowarki w zagrożonej przestrzeni ani nie umieszczaj żadnych przedmiotów na ładowarce lub akumulatorze.
- Jeśli jakakolwiek bateria lub ogniwo baterii jest w jakikolwiek sposób uszkodzona, **NIE** NALEŻY ładować, rozładowywać ani używać baterii.
- Trzymaj w pobliżu gaśnicę klasy D na wypadek pożaru.
- **NIE** WOLNO demontować, zgniatać, zwierać ani wystawiać baterii na działanie ognia lub innych źródeł zapłonu. Toksyczne materiały mogą zostać uwolnione. W przypadku kontaktu z oczami lub skórą przemyć wodą.
- Jeśli akumulator nagrzeje się w dotyku podczas procesu ładowania (temperatura przekracza 110°F / 43°C), należy natychmiast odłączyć akumulator od ładowarki i przerwać ładowanie.

- Pozwól, aby akumulator ostygł pomiędzy kolejnymi uruchomieniami (przed ładowaniem).
- **ZAWSZE** odłączaj ładowarkę i odłączaj akumulator, gdy nie jest używany.
- **ZAWSZE** odłączaj akumulator od elektronicznego regulatora prędkości, gdy model nie jest używany oraz gdy jest przechowywany lub transportowany.
- **NIE** demontuj ładowarki.
- **WYJMIJ** baterię z modelu lub urządzenia przed ładowaniem.
- **NIE** WOLNO wystawiać ładowarki na działanie wody lub wilgoci.
- **ZAWSZE** przechowuj akumulatory w miejscu niedostępnym dla dzieci i zwierząt domowych. Podczas ładowania i obsługi akumulatorów dzieci powinny zawsze znajdować się pod nadzorem osoby dorosłej.
- Akumulatory niklowo-wodorkowe (NiMH) należy poddać recyklingowi lub odpowiednio zutylizować.
- **Zawsze** postępuj ostrożnie i zawsze kieruj się zdrowym rozsądkiem.

narzędzia, materiały i niezbędny sprzęt

Twój model jest dostarczany z zestawem specjalistycznych narzędzi metrycznych. Aby obsługiwać i konserwować swój model, musisz kupić inne przedmioty, dostępne u sprzedawcy hobbystów.

Dostarczone narzędzia i wyposażenie

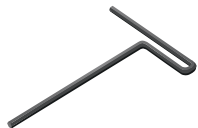

Klucz „T” 2,0 mm



Klucz płaski 2,5 mm



Klucz płaski 1,5 mm

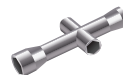

Klucz czterokierunkowy

Wymagane wyposażenie (nie wliczone)



6- lub 7-ogniowy akumulator NiMH lub akumulator LiPo 2s/3s ze złączem Traxxas High-Current*



Szczyt EZ-Plus
(część nr 2870)

Ładowarka

Ładowarki akumulatorów Traxxas iD są kompatybilne ze złączami wysokoprądowymi Traxxas



4 baterie alkaliczne AA



Aby uzyskać więcej informacji na temat baterii, zob *Używaj właściwych baterii* na stronie 13.



Zalecany sprzęt

Te elementy nie są wymagane do działania twojego modelu, ale warto je umieścić w każdym zestawie narzędzi R/C:

- Okulary ochronne
- Klej do opon Traxxas Ultra Premium, nr części 6468 (klej CA)
- Nóż hobbystyczny
- Obcinaki boczne i/lub szczypce spiczaste
- Śrubokręt krzyżakowy
- Lutownica

* Styl baterii i ładowarki może ulec zmianie i może się różnić od przedstawionego na zdjęciach.

anatomia trx-4

Widok z góry podwozia

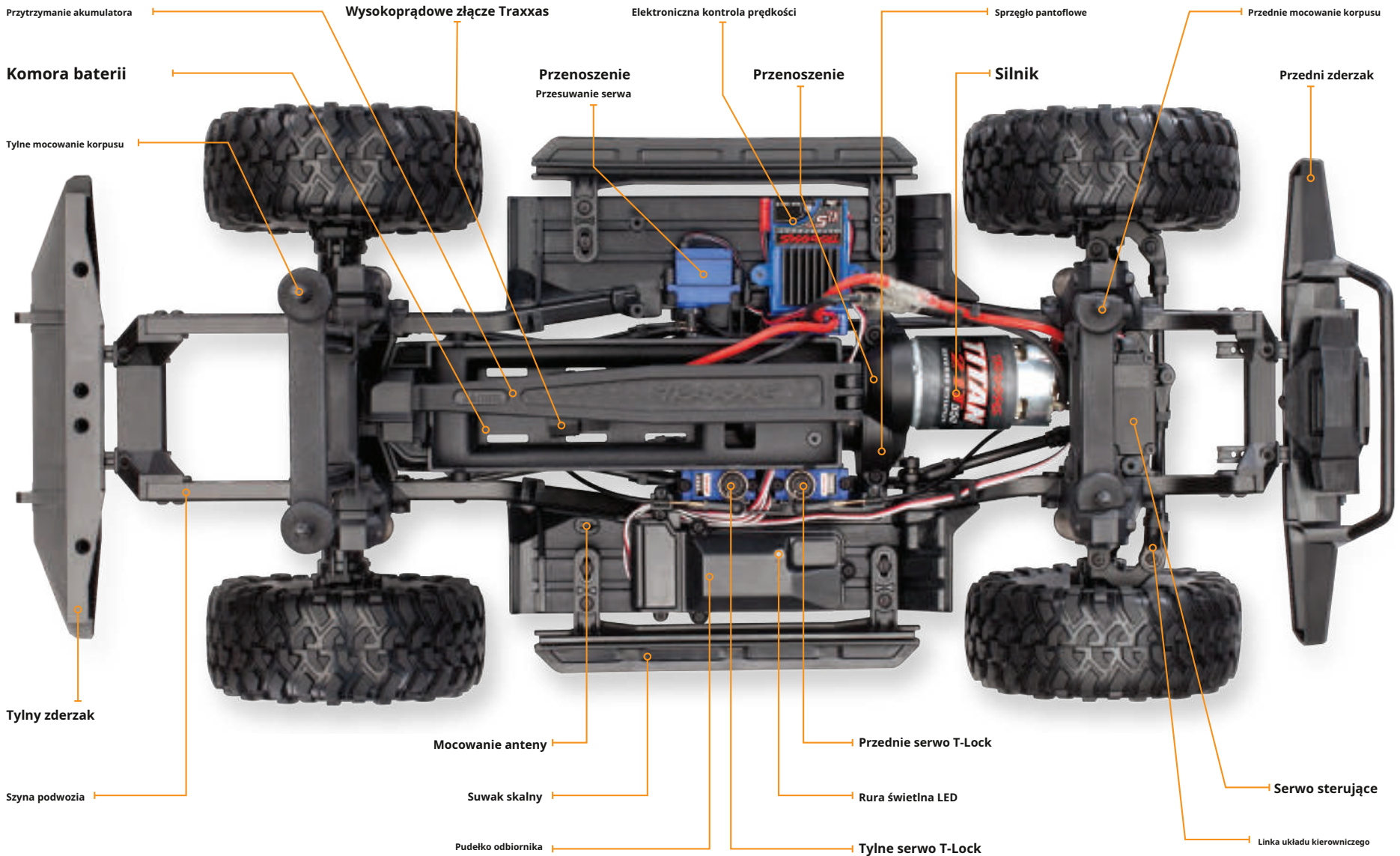

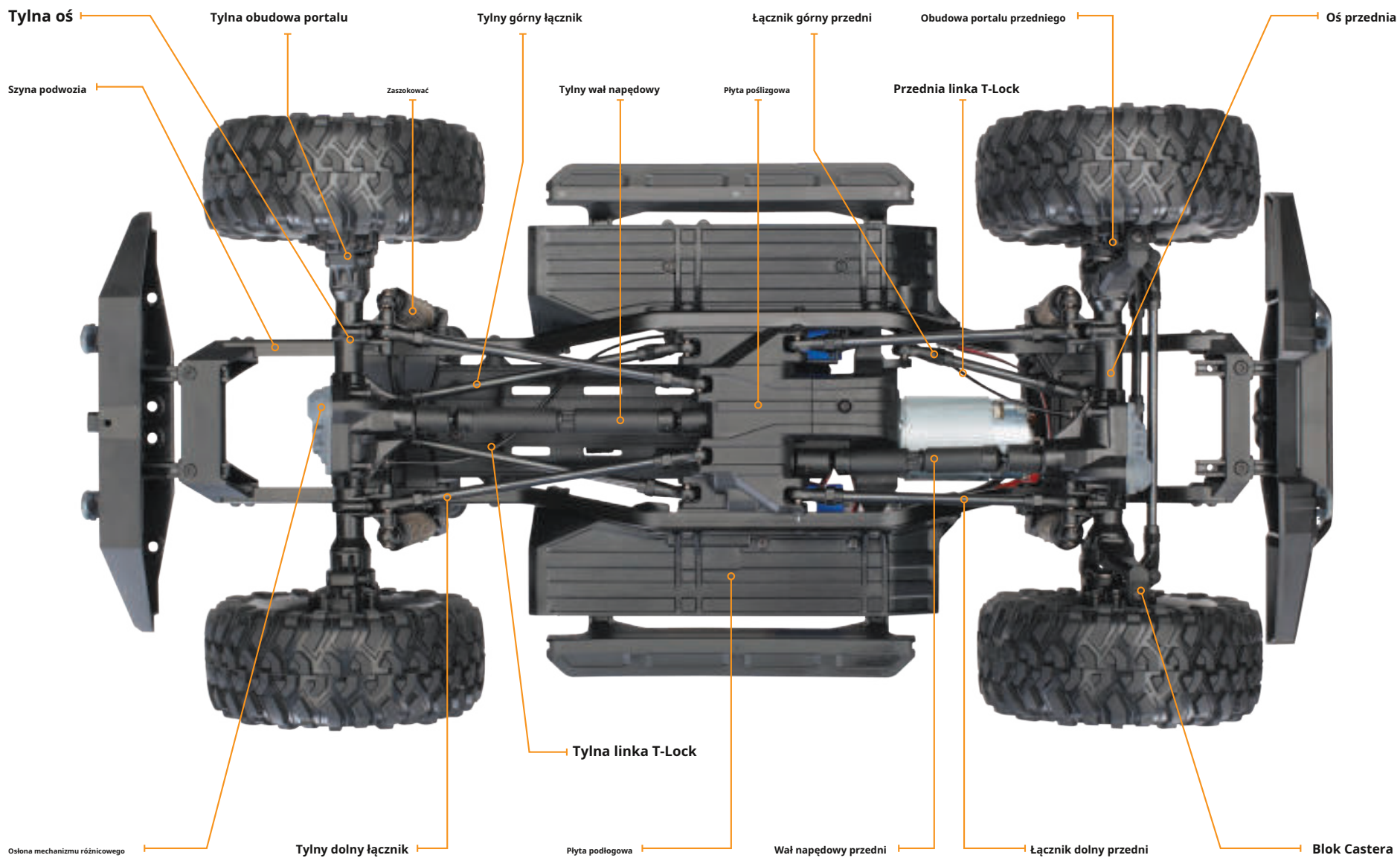
Widok z dołu podwozia

szybki start: przyspieszenie



Skrócona instrukcja obsługi nie ma na celu zastąpienia pełnej instrukcji obsługi dostępnej w niniejszej instrukcji. Proszę przeczytać całość instrukcja do kompletu instrukcje dotyczące prawidłowego użytkowania i konserwacji modelu.



Poniższy przewodnik zawiera omówienie procedur uruchamiania modelu. Poszukaj logo Szybki start w dolnych rogach stron Szybki start.



1. Przeczytaj środki ostrożności na stronie 4

Dla własnego bezpieczeństwa należy zrozumieć, gdzie nieostrożność i niewłaściwe użycie mogą prowadzić do obrażeń ciała.



6. Sprawdź działanie serwomechanizmu • Patrz strona 16

Upewnij się, że serwomechanizmy sterujące działają prawidłowo.



2. Zainstaluj baterie w nadajniku • Patrz strona 13

Nadajnik wymaga 4 baterii alkalicznych AA (sprzedawane oddzielnie).



7. Test zasięgu systemu radiowego • Patrz strona 16

Postępuj zgodnie z tą procedurą, aby upewnić się, że system radiowy działa prawidłowo na odległość i że nie występują zakłócenia ze źródeł zewnętrznych.



3. Naładuj akumulator • Patrz strona 13

Twój model wymaga akumulatora i kompatybilnej ładowarki (brak w zestawie). Nigdy nie używaj ładowarki NiMH lub NiCad do ładowania akumulatorów LiPo.



8. Wyszczególnij swój model • Patrz strona 11

W razie potrzeby zastosuj inne naklejki.



4. Zainstaluj akumulatory w modelu • Patrz strona 14

Twój model wymaga w pełni naładowanego akumulatora (brak w zestawie).



9. Prowadź swój model • Patrz strona 21

Wskazówki dotyczące jazdy i regulacje dla Twojego modelu.



5. Włącz system radiowy • Patrz strona 15

Wyrób sobie nawyk włączania nadajnika jako pierwszy i wyłączania jako ostatni.



10. Konserwacja modelu • Patrz strona 30

Wykonaj te krytyczne kroki, aby utrzymać wydajność swojego modelu i utrzymać go w doskonałym stanie.

Poszukaj logo Szybki start na dole stron Szybki start.



WSTĘP

Twój model zawiera najnowszy nadajnik Traxxas TQi 2,4 GHz z Traxxas Link™-Pamięć modelu. Łatwa w użyciu konstrukcja nadajnika zapewnia natychmiastową radość z jazdy nowym entuzjastom RC, a także oferuje pełny zestaw profesjonalnych funkcji sterowania dla zaawansowanych użytkowników lub każdego, kto chce poeksperymentować z wydajnością swojego modelu. Kanały sterowania i przepustnicy mają regulowane wykładnicze, punkty końcowe i sub-trymy. Dostępne są również układy kierownicze i hamulcowe Dual-Rate. Wiele funkcji następnego poziomu jest kontrolowanych za pomocą pokręta wielofunkcyjnego, które można zaprogramować do sterowania różnymi funkcjami. Szczegółowe instrukcje (strona 31) i drzewo menu (strona 34) zawarte w tej instrukcji pomogą zrozumieć i obsługiwać zaawansowane funkcje nowego systemu radiowego TQi. Aby uzyskać dodatkowe informacje i filmy instruktażowe, odwiedź Traxxas.com.

TERMINOLOGIA SYSTEMÓW RADIOWYCH I ZASILAJĄCYCH

Poświęć chwilę na zapoznanie się z warunkami dotyczącymi łączności radiowej i systemu zasilania. Będą one używane w całym podręczniku. Szczegółowe objaśnienie zaawansowanej terminologii i funkcji nowego systemu radiowego rozpoczyna się na stronie 31.

BEC (obwód eliminatora akumulatora)-BEC może znajdować się w odbiorniku lub w odbiorniku ESC. Ten obwód umożliwia zasilanie odbiornika i serwomechanizmów z głównego zestawu baterii w modelu elektrycznym. Eliminuje to konieczność noszenia oddzielnego pakietu 4 baterii AA do zasilania sprzętu radiowego.

Aktualny-Prąd jest miarą przepływu mocy przez elektronikę, zwykle mierzony w amperach. Jeśli myślisz o przewodzie jak o wężu ogrodowym, prąd jest miarą ilości wody przepływającej przez wąż.

ESC (elektroniczna kontrola prędkości)-Elektroniczna regulacja prędkości to tzw elektroniczne sterowanie silnikiem wewnątrz modelu. XL-5 HV wykorzystuje tranzystory mocy MOSFET, aby zapewnić precyzyjne, cyfrowe, proporcjonalne sterowanie przepustnicą. Elektroniczne regulatory prędkości zużywają energię wydajniej niż mechaniczne regulatory prędkości, dzięki czemu akumulatory działają dłużej. Elektroniczna kontrola prędkości ma również obwody, które zapobiegają utracie kontroli nad kierownicą i przepustnicą, gdy akumulatory tracą ładunek.

Pasma częstotliwości-Częstotliwość radiowa używana przez nadajnik do wysyłania sygnału do Twojego modelu. Model ten działa w widmie rozproszonym z sekwencją bezpośrednią 2,4 GHz.

LiPo-Skrót oznaczający litowo-polimerowy. Ładowne akumulatory LiPo są znane ze swojej specjalnej chemii, która pozwala na niezwykle wysoką gęstość energii i obsługę prądu w kompaktowych rozmiarach. Są to akumulatory o wysokiej wydajności, które wymagają szczególnej troski i obsługi. Pakiety akumulatorów LiPo są przeznaczone wyłącznie dla zaawansowanych użytkowników.

mAh-Skrót od miliamperogodziny, miara pojemności Paczka baterii. Im wyższa liczba, tym dłużej bateria będzie działać między ładowaniami.

Neutralna pozycja-Pozycja stojąca, której szukają serwa, gdy elementy sterujące nadajnika znajdują się w położeniu neutralnym.

NiCd-Skrót od nikiel-kadm. Oryginalne hobby do ładowania pack, akumulatory NiCad charakteryzują się bardzo dużym prądem, dużą pojemnością i mogą wytrzymać do 1000 cykli ładowania. Wymagane są dobre procedury ładowania, aby zmniejszyć możliwość wystąpienia efektu „pamięci” i skrócenia czasu pracy.

NiMH-Skrót oznaczający wodorek nikiel i metalu. Akumulatory NiMH oferują wysoką obciążalność prądową i znacznie większą odporność na efekt „pamięci”. Akumulatory NiMH generalnie pozwalają na większą pojemność niż akumulatory NiCad. Mogą wytrzymać do 500 cykli ładowania. W celu uzyskania optymalnej wydajności wymagana jest ładowarka szczytowa przeznaczona do akumulatorów NiMH.

Odbiorca-Jednostka radiowa wewnątrz modelu, która odbiera sygnały z nadajnika i przekazuje je do serwomechanizmów.

Opór-W sensie elektrycznym opór jest miarą tego, jak obiekt stawia opór lub utrudnia przepływ prądu przez niego. Gdy przepływ jest ograniczony, energia zamienia się w ciepło i jest tracona.

Serwo-Mała jednostka silnikowa w twoim modelu, która obsługuje mechanizm kierowniczy.

Nadajnik-Ręczne urządzenie radiowe, które wysyła przepustnicę i układ kierowniczy instrukcje do swojego modelu.

Przycinać-Precyzyjna regulacja położenia neutralnego serwomechanizmów, poprzez regulację pokręteł przepustnicy i trymera układu kierowniczego z przodu nadajnika. **Notatka:** *Pokrętko wielofunkcyjne musi być zaprogramowane, aby służyło jako regulacja trymowania przepustnicy.*

Zabezpieczenie przed wyłączeniem termicznym-Elektronika wykrywająca temperaturę jest używany w ESC do wykrywania przeciążenia i przegrzania obwodów tranzystora. W przypadku wykrycia nadmiernej temperatury urządzenie automatycznie się wyłącza, aby zapobiec uszkodzeniu elektroniki.

Dwukanałowy system radiowy-System radiowy TQ składający się z odbiornika, nadajnik i serwa. System wykorzystuje dwa kanały: jeden do obsługi przepustnicy, a drugi do obsługi układu kierowniczego.

Widmo rozproszone 2,4 GHz-Ten model jest wyposażony w najnowszą technologię R/C. W przeciwieństwie do systemów AM i FM, które wymagają kryształów częstotliwości i są podatne na konflikty częstotliwości, system TQi automatycznie wybiera i blokuje otwartą częstotliwość i oferuje doskonałą odporność na zakłócenia i „zakłócenia”.

Napięcie-Napięcie jest miarą różnicy potencjałów elektrycznych między dwóch punktów, na przykład między dodatnim biegunem akumulatora a masą. Używając analogii do węża ogrodowego, podczas gdy prąd jest ilością wody przepływającej w wężu, napięcie odpowiada ciśnieniu, które przepycha wodę przez wąż.

550 i 540-Liczby te odnoszą się do wielkości silnika. 550 silników mają tworniki, które są o 30% dłuższe niż silniki 540.



Nakładanie naklejek

Główne kalkomanie dla Twojego modelu zostały naniesione fabrycznie. Dodatkowe naklejki są drukowane na samoprzylepnym przezroczystym mylarze i są wycinane w celu łatwego usunięcia. Użyj nóż hobbystyczny, aby podnieść róg kalkomanii i podnieść ją z podkładu.

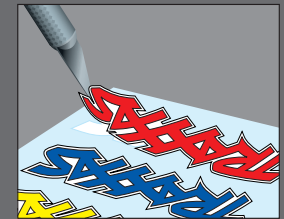

Aby nakleić kalkomanie, umieść jeden koniec w dół, a drugi koniec do góry i stopniowo wygładzaj kalkomanie palcem. Zapobiegnie to powstawaniu pęcherzyków powietrza. Umieszczenie obu końców kalkomanii w dół, a następnie próba jej wygładzenia spowoduje powstanie pęcherzyków powietrza. Spójrz na zdjęcie na pudełku, aby zobaczyć typowe rozmieszczenie naklejek.

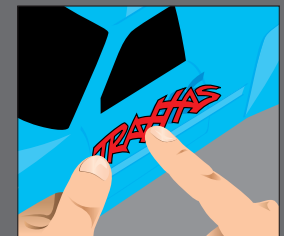

Schemat okablowania XL-5 WN

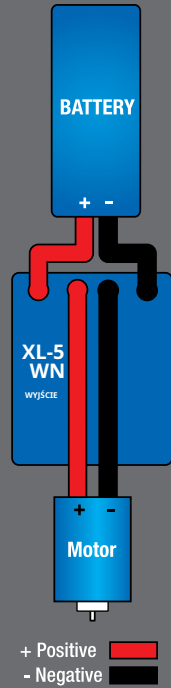

Twój model jest wyposażony w najnowszy nadajnik TQi 2,4 GHz z Traxxas Link-Pamięć modelu. Nadajnik ma pięć kanałów do sterowania przepustnicą, układem kierowniczym, przednim i tylnym mechanizmem różnicowym T-Lock oraz 2-biegową skrzynią biegów. Odbiornik wewnątrz modelu posiada 5 kanałów wyjściowych. Twój model jest wyposażony w cztery serwa i elektroniczną kontrolę prędkości.

NADAJNIK I ODBIORNIK



MODELOWY SCHEMAT POŁĄCZEŃ

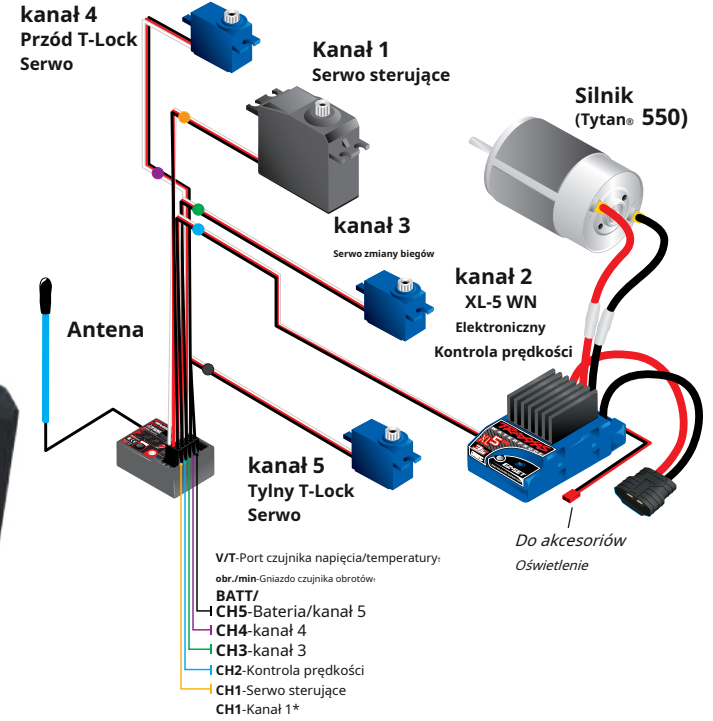

XL-5 HV ELEKTRONICZNA KONTROLA PRĘDKOŚCI



** Port czujnika akcesoriów do użytku z modułem rozszerzenia telemetrii (zobacz *Traxxas.com* i dołączone materiały, aby uzyskać więcej informacji)

INSTALACJA BATERII NADAJNIKA

Ty
kom



1. Zdejmij pokrywę komory baterii, naciskając zatrzask i otwierając pokrywę.
2. Zainstaluj baterie we właściwej orientacji wskazanej w komorze baterii.
3. Załóż ponownie pokrywę baterii i zamknij ją.
4. Włącz nadajnik i sprawdź, czy wskaźnik stanu świeci na zielono.

Jeśli dioda LED stanu miga na czerwono, baterie nadajnika mogą być słabe, rozładowane lub nieprawidłowo zainstalowane. Wymień na nowe baterie. Kontrolka zasilania nie wskazuje poziomu naładowania akumulatora zainstalowanego w urządzeniu

Model. Patrz rozdział Rozwiązywanie problemów na stronie 32, aby uzyskać więcej informacji na temat kodów diod LED stanu nadajnika.



DOBÓR AKUMULATORÓW I ŁADOWARKI DO TWOJEGO MODELU

Twój model nie zawiera baterii ani ładowarki. Regulacja prędkości w modelu jest kompatybilna zarówno z akumulatorami LiPo jak i NiMH. Wymagana jest jedna bateria NiMH lub 2s/3s LiPo wyposażona w wysokoprądowe złącze Traxxas. Akumulatory Traxxas Power Cell iD są zdecydowanie zalecane ze względu na maksymalną wydajność i bezpieczniejsze ładowanie. Poniższa tabela zawiera listę wszystkich dostępnych akumulatorów Power Cell dla Twojego modelu:

Baterie LiPo z iD

2849X 4000mAh 11.1v 3-ogniowy akumulator LiPo 25C

2872X 5000 mAh 11,1 V 3-ogniowy akumulator LiPo 25C

2843X 5800 mAh 7,4 V 2-ogniowy akumulator LiPo 25C

2869X 7600 mAh 7,4 V 2-ogniowy akumulator LiPo 25C

Akumulatory NiMH z iD

2923X Akumulator, ogniwo zasilające, 3000 mAh (NiMH, 7-C płaski, 8,4 V)

2940X Akumulator, ogniwo zasilające serii 3, 3300 mAh (NiMH, płaski 7-C, 8,4 V)

2950X Akumulator, ogniwo zasilające serii 4, 4200 mAh (NiMH, płaski 7-C, 8,4 V)

2960X Akumulator, ogniwo zasilające serii 5, 5000 mAh (NiMH, płaski 7-C, 8,4 V)



OSTRZEŻENIE: NIEBEZPIECZEŃSTWO POŻARU!

Użytkownicy akumulatorów litowo-polimerowych (LiPo) muszą przeczytać Ostrzeżenia i środki ostrożności zaczynające się na stronie 4. **MUSISZ używać ładowarki LiPo do akumulatorów LiPo, w przeciwnym razie może dojść do uszkodzenia akumulatora i potencjalnego pożaru.**

Upewnij się, że wybrałeś odpowiedni typ ładowarki dla wybranych akumulatorów. Traxxas zaleca wybranie oryginalnej ładowarki Traxxas EZ-Peak iD w celu bezpieczniejszego ładowania oraz maksymalnej żywotności i wydajności baterii.

Ładowarka	Nr części	NiMH Kompatybilny	LiPo Zgodny	Bateria ID	Maks. Komórki
EZ-Peak Plus, 4 ampery	2970	TAK	TAK	TAK	3s
EZ-Peak na żywo, 12 amperów	2971	TAK	TAK	TAK	4s
Podwójny szczyt EZ, 8 amperów	2972	TAK	TAK	TAK	3s
EZ-Peak na żywo Podwójny, 26+ amperów	2973	TAK	TAK	TAK	4s



Jeśli dioda LED stanu nie świeci na zielono, sprawdź polaryzację baterii. Jeśli widzisz inny migający sygnał diody LED, zapoznaj się z tabelą na stronie 32, aby zidentyfikować kod.



Używaj właściwych baterii
Twój nadajnik używa Baterie AA. Użyj nowych baterii alkalicznych. Do nie używaj akumulatorów AA ogniw do zasilania nadajnika TQi, ponieważ nie zapewniają one wystarczającego napięcia dla optymalnej pracy nadajnika.

Przeostroża: Przerwij działanie modelu, gdy pojawią się pierwsze oznaki słabych baterii (migające czerwone światło), aby uniknąć utraty kontroli.





Identyfikator baterii

Polecany Traxxas

akumulatory są wyposażone w Traxxas Battery iD. Ta wyjątkowa funkcja pozwala Ładowarki Traxxas (sprzedawane oddzielnie) do automatycznego rozpoznawania podłączonych akumulatorów i optymalizacji ustawienia ładowania baterii. Eliminuje to konieczność martwienia się o ustawienia ładowarki i menu w celu uzyskania najłatwiejszego i najbezpieczniejszego rozwiązania do ładowania. Odwiedź Traxxas.com, aby dowiedzieć się więcej o tej funkcji i dostępnych ładowarkach i bateriach Traxxas iD.

ZAINSTALOWAĆ

OSTRZEŻENIE
ciało whe

Zainstaluj

Model. Południowy zachód

(blokada)

Notatka:The
zakwaterowanie



PAKIET

s lub złącze między
zgaśnięciem akumulatora.
skierowane w stronę
tylnej części podwozia i
zatrasku.

ed na swojej osi do
cks.

Wysokoprądowe złącze Traxxas Twój model jest wyposażony w wysokoprądowe złącze Traxxas. Standardowe złącza ograniczają przepływ prądu i nie są w stanie zapewnić mocy potrzebnej do maksymalizacji mocy wyjściowej XL-5 HV. Połączone styki złącza Traxxas z dużymi powierzchniami styku zapewniają dodatni przepływ prądu przy najmniejszej rezystancji. Bezpieczne, trwałe i łatwe do uchwycenia złącze Traxxas zostało zaprojektowane tak, aby wydobyć całą moc, jaką ma do zaoferowania bateria.



MONTAŻ CIAŁA

Abym przymocować korpus TRX-4 Defender do ramy, aby zapobiec drganiom nadwozia i zapewnić wsparcie dla koła zapasowego i akcesoriów z tyłu, wyrównaj nadwozie z tylnym zderzakiem i prowadnikami, jak pokazano poniżej.

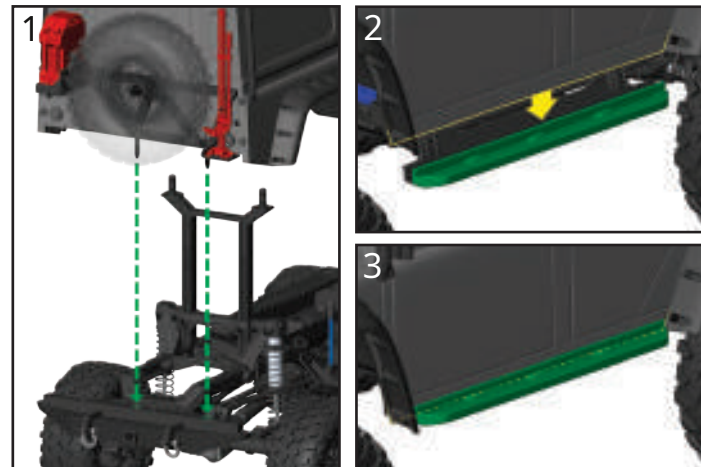

STEROWNIKI SYSTEMU RADIOWEGO



- Zawsze używaj nowych baterii do systemu radiowego. Słabe baterie ograniczają sygnał radiowy między odbiornikiem a nadajnikiem. Utrata sygnału radiowego może spowodować utratę kontroli nad modelem.
- Aby nadajnik i odbiornik związały się ze sobą, odbiornik w modelu musi zostać włączony w ciągu 20 sekund od włączenia nadajnika. Dioda LED nadajnika będzie szybko migać na czerwono, wskazując błąd połączenia. Jeśli go przegapisz, po prostu wyłącz nadajnik i zacznij od nowa.
- Zawsze włączaj nadajnik przed podłączeniem baterii.

PODSTAWOWE USTAWIENIA SYSTEMU RADIOWEGO

Wykończenie układu kierowniczego

Obróć pokrętkę trymera steru, aby precyzyjnie ustawić punkt neutralny sterowania. Aby wyregulować, powoli jedź pojazdem do przodu, „sterując” pokrętką trymera, aż pojazd będzie poruszał się po linii prostej bez żadnego wkładania kierownicy.



Pokrętko wielofunkcyjne

Pokrętko wielofunkcyjne można zaprogramować do sterowania różnymi funkcjami. Fabrycznie pokrętko wielofunkcyjne steruje tempomatem w TRX-4. Więcej informacji na temat tempomatu można znaleźć na stronie 17.

REGULAMIN SYSTEMU RADIOWEGO

- Zawsze włączaj nadajnik TQi jako pierwszy i wyłączaj jako ostatni. Ta procedura pomoże zapobiec odbieraniu przez model przypadkowych sygnałów z innego nadajnika lub innego źródła i utracie kontroli. Twój model jest wyposażony w elektroniczne zabezpieczenia zapobiegające tego typu usterkom, ale pierwszą i najlepszą obroną przed uciekającym modelem jest zawsze włączanie nadajnika jako pierwszego i wyłączanie jako ostatniego.



Pamiętaj, zawsze włączaj nadajnik TQi jako pierwszy i wyłączaj jako ostatni, aby uniknąć uszkodzenia modelu.



Zatrzymaj się natychmiast przy pierwszych oznakach słabych baterii. Nigdy nie wyłączaj nadajnika, gdy akumulator jest podłączony. Model może się wyczerpać kontroli.



Automatyczne zabezpieczenie przed awarią

Nadajnik i odbiornik TQi są wyposażone w automatyczny system bezpieczeństwa, który nie wymaga użytkownika programowanie. W przypadku utraty sygnału lub zakłóceń, przepustnica powróci do położenia neutralnego, a układ kierowniczy utrzyma ostatnią zadaną pozycję. Jeśli zabezpieczenie przed awarią aktywuje się podczas obsługi modelu, ustal przyczynę utraty sygnału i rozwiąż problem przed ponownym uruchomieniem modelu.

Aby ponownie uzyskać sygnał po aktywacji zabezpieczenia przed awarią, będziesz musiał podejść do modelu na większą odległość niż odległość, jaką przebył model poza zasięgiem. Po prostu idź w kierunku modelu, aż odzyskasz sygnał.

KORZYSTANIE Z SYSTEMU RADIOWEGO

System radiowy TQi został wstępnie wyregulowany w fabryce. Regulacja powinna być sprawdzona przed uruchomieniem modelu w przypadku ruchu podczas transportu. Oto jak:

1. Włącz nadajnik. Dioda LED stanu na nadajniku powinna świecić na zielono (nie migać).
2. Podnieś model na klocku lub stojaku, tak aby wszystkie opony znalazły się nad ziemią. Upewnij się, że twoje ręce są z dala od ruchomych części modelu.
3. Podłącz akumulator w modelu do regulatora prędkości.
4. Naciśnij i zwolnij przycisk EZ-Set na regulatorze prędkości, aby włączyć model. Dioda LED kontrolera prędkości zaświeci się na zielono, wskazując, że funkcja wykrywania niskiego napięcia jest aktywna, aby zapobiec nadmiernemu rozładowaniu akumulatorów LiPo (może to spowodować słabą wydajność akumulatorów NiMH). **Nigdy nie używaj akumulatorów LiPo, gdy funkcja wykrywania niskiego napięcia jest wyłączona.** Więcej informacji znajduje się na stronie 18. Aby wyłączyć kontrolę prędkości, naciśnij przycisk EZ-Set, aż dioda LED zgaśnie.
5. Obracaj kierownicę na nadajniku tam iz powrotem i sprawdź szybkie działanie serwa kierownicy. Sprawdź również, czy mechanizm kierowniczy nie jest luźny ani zakleszczony. Jeśli układ kierowniczy działa wolno, sprawdź, czy akumulatory nie są słabe.
6. Patrząc z góry na model, przednie koła powinny być skierowane na wprost. Jeśli koła są lekko skręcone w lewo lub w prawo, powoli wyreguluj trymer kierownicy na nadajniku, aż będą skierowane na wprost.
7. Delikatnie operuj spustem przepustnicy, aby upewnić się, że masz bieg do przodu i do tyłu oraz że silnik zatrzymuje się, gdy spust przepustnicy jest w położeniu neutralnym. **OSTRZEŻENIE: Nie wciskaj pełnego gazu do przodu ani do tyłu, gdy model jest podniesiony.**
8. Po dokonaniu regulacji wyłącz odbiornik w swoim modelu, a następnie ręczny nadajnik.



Testowanie zasięgu systemu radiowego

Przed każdą sesją biegową z modelem należy przetestować zasięg systemu radiowego, aby upewnić się, że działa prawidłowo.

1. Włącz system radiowy i sprawdź jego działanie zgodnie z opisem w poprzednim rozdziale.
2. Niech przyjaciel potrzyma model. Upewnij się, że ręce i ubranie są z dala od kół i innych ruchomych części modelu.
3. Oddal się od modelu z nadajnikiem, aż osiągniesz najdalszą odległość, na jaką planujesz obsługiwać model.
4. Ponownie użyj elementów sterujących na nadajniku, aby upewnić się, że model reaguje prawidłowo.
5. Nie próbuj obsługiwać modelu, jeśli występują jakiegokolwiek problemy z systemem radiowym lub zewnętrzne zakłócenia sygnału radiowego w Twojej lokalizacji.

System radiowy Twojego modelu został zaprojektowany tak, aby działał niezawodnie do przybliżonej odległości, z której nie jest już łatwo lub wygodnie widzieć i sterować modelem. Większość kierowców będzie miała trudności z dostrzeżeniem i prowadzeniem swojego modelu z odległości większej niż boisko piłkarskie (ponad 300 stóp). Na większych odległościach możesz stracić swój model z oczu, a także możesz przekroczyć zasięg działania systemu radiowego, co spowoduje aktywację systemu awaryjnego. Aby uzyskać najlepszą widoczność i kontrolę nad modelem, trzymaj go w odległości do 200 stóp, niezależnie od maksymalnego dostępnego zasięgu.

Bez względu na to, jak daleko jedziesz swoim modelem, zawsze zostawiaj odpowiednią przestrzeń między sobą, modelem i innymi osobami. Nigdy nie jedź bezpośrednio w kierunku siebie lub innych osób.

Wiążące instrukcje TQi

Do prawidłowego działania nadajnik i odbiornik muszą być elektronicznie „powiązane”.

Zostało to zrobione dla Ciebie w fabryce. Jeśli kiedykolwiek będziesz musiał ponownie powiązać system lub powiązać z innym nadajnikiem lub odbiornikiem, postępuj zgodnie z tymi instrukcjami. **Notatka:** Odbiornik musi być podłączony do źródła zasilania o napięciu znamionowym 4,8–6,0 V (nominalnie). Pojazdy wyposażone w elektroniczną kontrolę prędkości zawierają BEC, który dostarcza niższe napięcie do zasilania odbiornika (patrz strona 11). Nadajnik i odbiornik muszą znajdować się w odległości do 5 stóp od siebie.

1. Naciśnij i przytrzymaj przycisk SET nadajnika podczas włączania nadajnika. Diody LED nadajnika będą powoli migać na czerwono. Zwolnij przycisk SET.
2. Wciśnij i przytrzymaj przycisk LINK na odbiorniku podczas włączania regulacji prędkości (poprzez naciśnięcie przycisku EZ-Set). Zwolnij przycisk LINK.
3. Gdy diody LED nadajnika i odbiornika zaczną świecić na zielono, system jest połączony i gotowy do użycia. Przed jazdą sprawdź, czy układ kierowniczy i przepustnica działają prawidłowo.

Tempomat

Pokrętko wielofunkcyjne na nadajniku TQi zostało zaprogramowane do sterowania tempomatem w TRX-4, który utrzymuje prędkość pojazdu w celu wygodniejszego podróżowania na długich dystansach (takich jak wędrówki po szlakach).

Aby uruchomić tempomat, przyspiesz do żądanej prędkości i naciśnij przycisk SET na nadajniku, aby zablokować prędkość. Twój model będzie jechał z ustawioną prędkością, dopóki nie włączysz hamulców.



Możesz dokładnie dostosować prędkość do swojego tempa, regulując pokrętko wielofunkcyjne na nadajniku. Obróć pokrętko zgodnie z ruchem wskazówek zegara, aby zwiększyć prędkość, w kierunku przeciwnym do ruchu wskazówek zegara, aby zmniejszyć prędkość. Możesz przyspieszać i jechać szybciej z ustawionym tempomatem, a pojazd powróci do ustawionej prędkości po zwolnieniu przepustnicy (*Funkcja wznowienia*).



KONFIGURACJA ANTENY

Antena odbiornika została ustawiona i zainstalowana fabrycznie. Antena jest mocowana śrubą ustalającą 3x4mm. Aby zdjąć rurkę anteny, wystarczy odkręcić śrubę ustalającą za pomocą dołączonego klucza 1,5 mm.

Podczas ponownego instalowania anteny najpierw wsuń przewód anteny w dolną część rurki anteny, aż biała końcówka anteny znajdzie się na górze rurki pod czarną nasadką. Następnie wóź rurkę anteny do uchwytu, upewniając się, że przewód anteny znajduje się w gnieździe w

mocowanie anteny; następnie zainstaluj śrubę ustalającą obok rury anteny. Użyj dostarczonego klucza 1,5 mm, aby dokręcić śrubę, aż rurka anteny będzie pewnie zamocowana. Nie dokręcać zbyt mocno. **Nie zginaj ani nie skręcaj przewodu antenowego! Zobacz pasek boczny, aby uzyskać więcej informacji. Nie skracaj rurki anteny.**

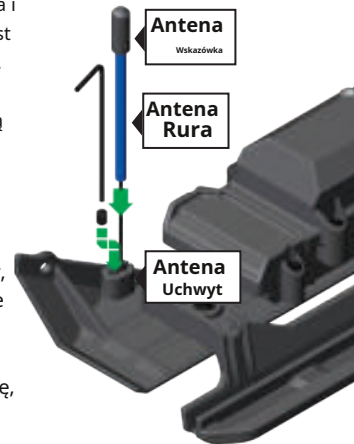

Aby zapobiec utracie zasięgu radiowego, nie zginaj ani nie przecinaj czarnego przewodu, nie zginaj ani nie przecinaj metalowej końcówki oraz nie zginaj ani nie przecinaj białego przewodu na końcu metalowej końcówki.

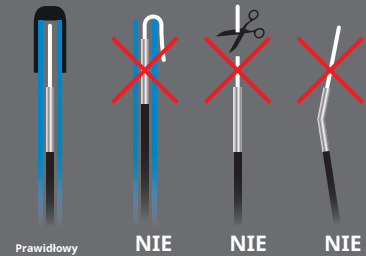

REGULACJA ELEKTRONICZNEGO REGULATORA PRĘDKOŚCI

Specyfikacja XL-5 HV

Napięcie wejściowe
6-7 ogniw NiMH; LiPo 2s/3s

Wymiar sprawy
1,23" szer. x 2,18" dł. x 1,11" wys

Waga
2,6 uncji / 74 gramy

Ograniczenie silnika
12 zwojów (rozmiar 550) z 2s LiPo 21
zwojów (rozmiar 550) z 3s LiPo

Opór naprzd
0,004 Ohma

Na rewersie ruchu oporu
0,004 Ohma

Prąd szczytowy — do przodu
100A

Prąd szczytowy — wsteczny
60A

Prd hamowania
60A

Ciągły prąd
18A

Napięcie BEC
6,0 V prądu stałego

BEC prąd
1A

Linia napięciowa
14 Gauge / 5"

Przewód wiązki przewodów wejściowych
26 Gauge / 14,5"

Typ tranzystora
MOSFET

Częstotliwość PWM
1700 Hz

Ochrona termiczna
Wyłączenie termiczne

Konfiguracja jednym przyciskiem
Tak

Wykrywanie niskiego napięcia
Tak (włączone przez użytkownika)

Ustawienia akumulatora XL-5 HV (ustawienie wykrywania niskiego napięcia)

Elektroniczna regulacja prędkości XL-5 HV jest wyposażona w Wykrywanie napięcia. Obwód wykrywania niskiego napięcia stale monitoruje napięcie akumulatora. Kiedy napięcie baterii zacznie osiągać minimalny zalecany próg napięcia rozładowania dla akumulatorów LiPo, XL-5 HV ograniczy moc wyjściową do 50% przepustnicy. Kiedy napięcie akumulatora próbuje spaść poniżej minimalnego progu, XL-5 HV wyłączy wszystkie wyjścia silnika. Dioda LED na regulatorze prędkości będzie powoli migać na czerwono, wskazując wyłączenie przy niskim napięciu. XL-5 HV pozostanie w tym trybie do momentu podłączenia w pełni naładowanego akumulatora.

Po włączeniu modelu stan kontroli prędkości XL-5 HV

Dioda LED zaświeci się na zielono, wskazując to **Wykrywanie niskiego napięcia jest włączone** aby zapobiec nadmiernemu rozładowaniu akumulatorów LiPo. **Baterie LiPo są przeznaczone tylko dla najbardziej zaawansowanych użytkowników, którzy zostali przeszkoleni w zakresie zagrożeń związanych z użytkowaniem baterii LiPo.**



OSTRZEŻENIE: NIEBEZPIECZEŃSTWO POŻARU!

Nie używaj akumulatorów LiPo w tym pojeździe z wyłączoną funkcją wykrywania niskiego napięcia.

Sprawdź, czy wykrywanie niskiego napięcia jest AKTYWNE:

1. Włącz nadajnik (z przepustnicą w położeniu neutralnym).
2. Podłącz w pełni naładowany akumulator do XL-5 HV.
3. Naciśnij i zwolnij przycisk EZ-Set, aby włączyć XL-5 HV. Jeśli dioda LED świeci na zielono, oznacza to, że wykrywanie niskiego napięcia jest AKTYWNE.

Jeśli wykrywanie niskiego napięcia jest WYŁĄCZONE:

1. Upewnij się, że dioda LED na XL-5 HV jest włączona i CZERWONA.
2. Naciśnij i przytrzymaj przycisk EZ-Set (dioda LED zgaśnie). Po dziesięciu sekundach silnik wyemituje dwa sygnały dźwiękowe, a dioda LED zaświeci się na ZIELONO. Zwolnij przycisk.
3. Wykrywanie niskiego napięcia jest teraz AKTYWNE.



W przypadku użytkowników akumulatorów NIMH wykonaj następujące czynności, aby wyłączyć wykrywanie niskiego napięcia (ustawienie NIMH):

1. Upewnij się, że dioda LED na XL-5 HV świeci na ZIELONO.
2. Naciśnij i przytrzymaj przycisk EZ-Set (dioda LED zgaśnie). Po dziesięciu sekundach silnik wyda trzykrotny sygnał dźwiękowy, a dioda LED zaświeci się na CZERWONO. Zwolnij przycisk.
3. Wykrywanie niskiego napięcia jest teraz WYŁĄCZONE.



Programowanie konfiguracji XL-5 HV (Kalibracja regulatora i nadajnika)

Przeczytaj wszystkie kroki programowania przed rozpoczęciem. Jeśli ty zgubić się podczas programowania lub otrzymać nieoczekiwane wyniki, po prostu odłącz baterię, odczekaj kilka sekund, podłącz baterię i zacznij od nowa.

1. Odłącz jeden z przewodów silnika między XL-5 HV a silnikiem. Jest to środek ostrożności, aby zapobiec ucieczce, gdy regulator prędkości jest obrócony włączony przed zaprogramowaniem.
2. Podłącz w pełni naładowany akumulator do XL-5 HV.
3. Włącz nadajnik (z przepustnicą w położeniu neutralnym).
4. Naciśnij i przytrzymaj przycisk EZ-Set (A). Dioda LED najpierw zmieni kolor na zielony, a następnie na czerwony. Zwolnij przycisk.
5. Gdy dioda LED zamiga RAZ NA CZERWONO, pociągnij dźwignię przepustnicy do pozycji pełnego otwarcia przepustnicy i przytrzymaj ją w tej pozycji (B).
6. Kiedy dioda LED zamiga DWUKROTNIENIE NA CZERWONO, przesun dźwignię przepustnicy maksymalnie do tyłu i przytrzymaj ją (C).

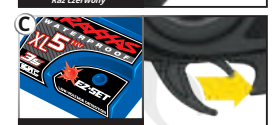

Notatka: Jeśli przeprowadzasz kalibrację w celu usunięcia kodu błędu z ESC, pomiń krok 7 i przejdź do kroku 8.

7. Gdy dioda LED zamiga RAZ NA ZIELONO, programowanie jest zakończone. Dioda LED zaświeci się na zielono lub czerwono (w zależności od ustawienia wykrywania niskiego napięcia).
8. Gdy dioda LED zamiga RAZ NA ZIELONO, nadal trzymaj spust w odwrotnej pozycji, a także naciśnij i przytrzymaj przycisk na ESC przez około 10 sekund, aż ESC wyda sygnał dźwiękowy. Spowoduje to przełączenie ESC w tryb NiMH i usunięcie wszelkich kodów błędów.

Eksploatacja WN XL-5

Aby uruchomić sterowanie prędkością i przetestować programowanie, podłącz ponownie przewody silnika i umieść pojazd na stabilnym bloku lub stojaku, tak aby wszystkie napędzane koła znajdowały się nad ziemią.

Zwróć uwagę, że w krokach 1-8 poniżej wykrywanie niskiego napięcia jest AKTYWOWANE (ustawienie fabryczne), a dioda LED świeci na zielono. Jeśli wykrywanie niskiego napięcia jest WYŁĄCZONE, dioda LED będzie świecić na czerwono zamiast na zielono w krokach 1-8 poniżej.

1. Przy włączonym nadajniku naciśnij i zwolnij przycisk EZ-Set. Dioda LED zaświeci się na ZIELONO. Spowoduje to włączenie XL-5 HV. Jeśli naciśniesz i

zwolnij zbyt szybko, możesz usłyszeć skok serwa kierownicy, ale dioda LED może się nie świecić. Po prostu naciśnij przycisk ponownie, aż dioda LED zaświeci się na ZIELONO, a następnie zwolnij.

2. Włącz przepustnicę do przodu. Dioda LED wyłączy się, dopóki nie zostanie osiągnięta pełna moc przepustnicy. Przy pełnym otwarciu przepustnicy dioda LED będzie świecić na ZIELONO.
3. Przesuń spust do przodu, aby włączyć hamulce. Należy pamiętać, że sterowanie hamowaniem jest w pełni proporcjonalne. Dioda LED zgaśnie do momentu osiągnięcia pełnej mocy hamowania. Przy pełnym hamowaniu dioda LED będzie świecić na ZIELONO.
4. Ustaw dźwignię przepustnicy w położeniu neutralnym. Dioda LED zaświeci się na ZIELONO.
5. Ponownie przesuń dźwignię przepustnicy do przodu, aby włączyć bieg wsteczny (Profil # 1). Dioda LED wyłączy się. Po osiągnięciu pełnej mocy wstecznej dioda LED zaświeci się na ZIELONO.
6. Aby zatrzymać, ustaw dźwignię przepustnicy w położeniu neutralnym. Należy pamiętać, że nie ma zaprogramowanego opóźnienia przy zmianie z biegu wstecznego na bieg do przodu. Zachowaj ostrożność, aby nie zatrzasnąć regulatora prędkości z biegu wstecznego na bieg do przodu. Na nawierzchniach o dużej przyczepności może to spowodować uszkodzenie skrzyni biegów lub układu napędowego.
7. Aby wyłączyć XL-5 HV, naciśnij i przytrzymaj przycisk EZ-Set przez 1½ sekundy lub do momentu wyłączenia zielonej diody LED.
8. XL-5 HV jest wyposażony w zabezpieczenie termiczne chroniące przed przegrzaniem spowodowanym nadmiernym przepływem prądu. Jeśli temperatura pracy przekroczy bezpieczne granice, XL-5 HV wyłączy się automatycznie. Dioda LED z przodu XL-5 HV będzie szybko migać na czerwono, nawet jeśli spust przepustnicy zostanie poruszony w przód iw tył. Gdy temperatura powróci do bezpiecznego poziomu, XL-5 HV znów będzie działał normalnie.

Wybór profilu XL-5 WN

Kontrola prędkości jest fabrycznie ustawiona na tryb Trail (100% do przodu, hamulce i wsteczny; dodano opór hamulca, gdy dźwignia przepustnicy jest w położeniu neutralnym). Aby włączyć pełną moc bez dodatkowego oporu hamulca (tryb sportowy), wyłączyć bieg wsteczny (tryb wyścigowy), pozwolić na 50% mocy (opatentowany tryb treningowy) lub ustawić natychmiastowy bieg wsteczny (tryb pełzania), wykonaj następujące czynności. Regulator prędkości należy podłączyć do odbiornika, a nadajnik wyregulować zgodnie z wcześniejszym opisem. Profile wybiera się wchodząc w tryb programowania.

opis profilu

- | | |
|-----------------------------------|---|
| Profil nr 1 (tryb sportowy): | 100% do przodu, 100% hamulce, 100% do tyłu 100% |
| Profil nr 2 (tryb wyścigowy): | do przodu, 100% hamulce, brak wstecznego |
| Profil nr 3 (tryb treningowy): | 50% do przodu, 100% hamulce, 50% do tyłu |
| Profil nr 4 (tryb szlaku): | 100% do przodu, 100% hamulce, 100% do tyłu; Hamulec ręczny w położeniu neutralnym |
| Profil nr 5 (tryb czołgania się): | 100% do przodu, hamulce Hill Hold na biegu neutralnym, natychmiastowy bieg wsteczny |

Wybór trybu sportowego

(Profil nr 1: 100% do przodu, 100% hamowanie, 100% do tyłu)

1. Podłącz w pełni naładowany akumulator do XL-5 HV i włącz nadajnik.

2. Gdy XL-5 HV jest wyłączony, naciśnij i przytrzymaj przycisk EZ-Set, aż dioda LED zacznie świecić na zielono, potem na czerwono, a następnie zacznie migać na czerwono (wskazując numery profili).

3. Gdy dioda LED zamiga RAZ NA CZERWONO, zwolnij przycisk EZ-Set.

4. Dioda LED zacznie migać, a następnie zacznie świecić na zielono (wykrywanie niskiego napięcia AKTYWNE) lub na czerwono (wykrywanie niskiego napięcia WYŁĄCZONE). Model jest gotowy do jazdy.

Wybór trybu wyścigu

(Profil nr 2: 100% do przodu, 100% hamulców, bez cofania)

1. Podłącz w pełni naładowany akumulator do XL-5 HV i włącz nadajnik.

2. Gdy XL-5 HV jest wyłączony, naciśnij i przytrzymaj przycisk EZ-Set, aż dioda LED zacznie świecić na zielono, potem na czerwono, a następnie zacznie migać na czerwono (wskazując numery profili).

3. Gdy dioda LED zamiga DWUKROTNIENIE NA CZERWONO, zwolnij przycisk EZ-Set.

4. Dioda LED zacznie migać, a następnie zacznie świecić na zielono (wykrywanie niskiego napięcia AKTYWNE) lub na czerwono (wykrywanie niskiego napięcia WYŁĄCZONE). Model jest gotowy do jazdy.

Wybór trybu treningu

(Profil nr 3: 50% do przodu, 100% hamowanie, 50% do tyłu)

1. Podłącz w pełni naładowany akumulator do XL-5 i włącz nadajnik. Gdy XL-5 jest

2. wyłączony, naciśnij i przytrzymaj przycisk EZ-Set, aż dioda LED zacznie świecić na zielono, potem na czerwono, a następnie zacznie migać na czerwono (wskazując numery profili).

3. Gdy dioda LED zamiga TRZY RAZY NA CZERWONO, zwolnij przycisk EZ-Set.

4. Dioda LED zacznie migać, a następnie zacznie świecić na zielono (wykrywanie niskiego napięcia AKTYWNY) lub czerwony (Wykrywanie niskiego napięcia WYŁĄCZONE). Model jest gotowy do jazdy.

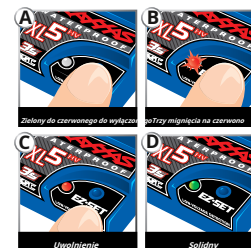
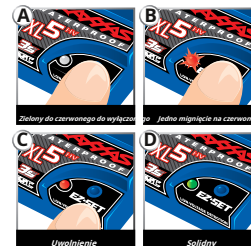

Opatentowany tryb treningowy (Profil #3) zmniejsza przepustnicę do przodu i do tyłu o 50%. Dostępny jest tryb treningowy w celu zmniejszenia mocy wyjściowej, umożliwiając początkującym kierowcom lepszą kontrolę nad modelem. W miarę jak poprawiają się umiejętności prowadzenia pojazdu, po prostu zmień tryb na Sport, Race, Trail lub Crawl, aby uzyskać pełną moc.



Porada dotycząca szybkich zmian w trybie XL-5 HV jest domyślnie ustawiony na Profil 4 (tryb szlaku). Aby szybko przejść do Profilu 3 (Tryb Treningu), za pomocą nadajnik, naciśnij i przytrzymaj przycisk EZ-Set, aż dioda zamiga trzy razy na czerwono, a następnie zwolnij. Szybko przełącz się z powrotem do profilu 4 (tryb szlaku), naciskając i przytrzymując przycisk EZ-Set, aż lampka zamiga cztery razy na czerwono, a następnie zwolnij go.



Ochrona neutralna przepustnicy
Kontrola prędkości XL-5 HV jest wyposażona w funkcję Throttle Neutral Protection, która zapobiega nagłemu zatrzymaniu modelu przyspieszenie, jeśli regulacja prędkości jest włączona, gdy spust nadajnika jest wciśnięty. Gdy spust zostanie przywrócony do położenia neutralnego, XL-5 HV będzie działać prawidłowo.

Wybór trybu szlaku

(Profil nr 4: 100% do przodu, 100% hamowanie, 100% do tyłu;

hamulec ręczny w położeniu neutralnym)

1. Podłącz w pełni naładowany akumulator do XL-5 HV i włącz swój nadajnik.
2. Gdy XL-5 HV jest wyłączony, naciśnij i przytrzymaj przycisk EZ-Set, aż dioda LED zacznie świecić na zielono, potem na czerwono, a następnie zacznie migać na czerwono (wskazując numery profili).



3. Gdy dioda LED zamiga CZTERY RAZY na CZERWONO, zwolnij przycisk EZ-Set.
4. Dioda LED zacznie migać, a następnie zacznie świecić na zielono (wykrywanie niskiego napięcia AKTYWNE) lub na czerwono (wykrywanie niskiego napięcia WYŁĄCZONE). Model jest gotowy do jazdy.

Wybór trybu indeksowania

(Profil nr 5: 100% do przodu, hamowanie pod górę na biegu jałowym, natychmiast Odwracać)

1. Podłącz w pełni naładowany akumulator do XL-5 HV i włącz swój nadajnik.
2. Gdy XL-5 HV jest wyłączony, naciśnij i przytrzymaj przycisk EZ-Set, aż dioda LED zacznie świecić na zielono, potem na czerwono, a następnie zacznie migać na czerwono (wskazując numery profili).



3. Gdy dioda LED zamiga PIĘĆ RAZY na CZERWONO, zwolnij przycisk EZ-Set.
4. Dioda LED zacznie migać, a następnie zacznie świecić na zielono (wykrywanie niskiego napięcia AKTYWNE) lub na czerwono (wykrywanie niskiego napięcia WYŁĄCZONE). Model jest gotowy do jazdy.

Notatka:Jeśli przegapiłeś żądany tryb, przytrzymaj przycisk EZ-Set wciśnięty, a cykl migania będzie się powtarzał, aż przycisk się pojawi zwolniony i wybrany jest tryb.

Kody LED i tryby ochrony

- **Świeci na zielono:**Lampka zasilania XL-5 HV. Wykrywanie niskiego napięcia jest AKTYWOWANE (ustawienie LiPo).
- **Stały czerwony:**Lampka zasilania XL-5 HV. Wykrywanie niskiego napięcia jest WYŁĄCZONE(ustawienie NiMH).



OSTRZEŻENIE: NIEBEZPIECZEŃSTWO POŻARU!

Nie używaj akumulatorów LiPo w tym pojeździe z wyłączoną funkcją wykrywania niskiego napięcia.

- **Szybko migający czerwony:**Powyżej temperatury. XL-5 HV jest wyposażony w zabezpieczenie termiczne chroniące przed przegrzaniem spowodowanym nadmiernym przepływem prądu. Jeśli temperatura pracy przekracza bezpiecznych limitów, XL-5 HV wyłączy się automatycznie. Niech XL-5 Schłodzić HV przed kontynuowaniem. ESC może się przegrzewać w sytuacjach takich jak podjeżdżanie i pełzanie na wysokich biegach, co zwiększa obciążenie systemu. Do wspinania się i czołgania używaj niskiego biegu.

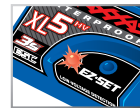

- **Wolno migający czerwony (gdy aktywowane jest wykrywanie niskiego napięcia):**XL-5 HV przeszedł w stan ochrony przed napięciem. Kiedy napięcie baterii zaczyna osiągać minimalny zalecany próg napięcia rozładowania dla baterii LiPo



pakiety, XL-5 HV ograniczy moc wyjściową do 50% otwarcia przepustnicy. Gdy napięcie akumulatora spróbuje spaść poniżej minimalnego progu, XL-5 HV wyłączy wszystkie wyjścia silnika. The Dioda LED na regulatorze prędkości będzie powoli migać na czerwono, wskazując wyłączenie przy niskim napięciu. XL-5 HV pozostanie w tym trybie do momentu podłączenia w pełni naładowanego akumulatora. Jeśli widzisz ten kod, ponieważ akumulator NiMH został podłączony do ESC z włączonym wykrywaniem niskiego napięcia, wykonaj kroki kalibracji z poprzedniej strony, aby zwolnić kod i zmienić tryb ESC na NiMH.

- **Szybko migające czerwone i zielone:**Przepięcie. Ten kod może się pojawić, gdy w pełni naładowany akumulator NiMH jest podłączony do XL-5 HV ESC z włączonym wykrywaniem niskiego napięcia. Wykonaj kroki kalibracji z poprzedniej strony, aby zwolnić kod i zmienić tryb ESC na tryb NiMH.



- **Szybko migający zielony:**Dioda LED XL-5 HV będzie szybko migać na zielono, jeśli kontrola prędkości nie odbiera sygnału. Upewnij się, że regulator prędkości jest prawidłowo podłączony do odbiornika, a nadajnik jest włączony.



Teraz czas na zabawę! Ta sekcja zawiera instrukcje dotyczące jazdy i wprowadzania zmian w modelu. Zanim przejdziesz dalej, oto kilka ważnych środków ostrożności, o których należy pamiętać.

- Pozwól modelowi ostygnąć przez kilka minut pomiędzy cyklami. Jest to szczególnie ważne w przypadku korzystania z akumulatorów o dużej pojemności, które umożliwiają dłuższe okresy pracy. Monitorowanie temperatur wydłuży żywotność akumulatorów i silnika.
- Nie używaj modelu z niskimi bateriami, ponieważ możesz stracić nad nim kontrolę. Oznaki niskiego poziomu naładowania baterii obejmują wolne działanie i powolne serwo mechanizmy (powolny powrót do środka). Zatrzymaj się natychmiast przy pierwszych oznakach słabych baterii. Gdy baterie w nadajniku wyczerpią się, czerwona lampka zasilania zacznie migać. Natychmiast zatrzymaj się i zainstaluj nowe baterie.
- Nie jeźdź modelem w nocy, po ulicach publicznych lub w dużych skupiskach ludzi.
- Prowadź TRX-4 głównie na niskim biegu, aby uzyskać maksymalny moment obrotowy. Wysoki bieg może być używany do szybkiego biegu na otwartych szlakach lub podczas pokonywania stromych zboczy lub szczelin skalnych. Jazda na wysokich biegach przez dłuższy czas może spowodować przegrzanie silnika i/lub ESC oraz przedwczesne zużycie silnika.
- Jeśli model utknie w jakimś obiekcie, nie uruchamiaj silnika. Usuń przeszkodę przed kontynuowaniem. Nie pchać ani nie ciągnąć przedmiotów za pomocą modelu.
- Jeśli przeszkody nie można pokonać powolnym pełzaniem, powoli zwiększaj prędkość pojazdu w miarę zbliżania się do przeszkody, aby umożliwić przesuwanie się po niej ogień zawieszania i osłon TRX-4.
- Ponieważ model jest sterowany drogą radiową, podlega zakłóceniom radiowym z wielu źródeł, na które nie masz wpływu. Ponieważ zakłócenia radiowe mogą powodować chwilową utratę kontroli, należy zapewnić margines bezpieczeństwa we wszystkich kierunkach wokół modelu, aby zapobiec kolizjom.
- Kierując modelem, kieruj się zdrowym rozsądkiem. Celowa jazda w niewłaściwy i brutalny sposób doprowadzi jedynie do słabych osiągnięć i uszkodzeń części. Zadbaj o swój model, aby mógł się nim cieszyć przez długi czas.
- Pojazdy o wysokich osiągnięciach wytwarzają niewielkie wibracje, które z czasem mogą poluzować elementy konstrukcyjne. Często sprawdzaj nakrętki kół i inne śruby w pojeździe, aby upewnić się, że wszystkie elementy są odpowiednio dokręcone.

Obsługa przekładni High-Low

Transmisja High-Low TRX-4 jest obsługiwana za pomocą czerwonego przełącznika kołkowego nad uchwytem nadajnika; naciśnięcie górnej części przełącznika włącza tryb niski, naciśnięcie dolnej części przełącznika włącza tryb wysoki. TRX-4 można przełączać z niskiego na wysoki bieg przy dowolnej prędkości. Aby zapewnić płynniejszą pracę, zmniejsz prędkość modelu przed zmianą biegu z wysokiego na niski. Zmniejszy to obciążenie przekładni. Chociaż silnik TRX-4 Titan 550 ma wystarczający moment obrotowy do podjeżdżania i pełzania na drugim biegu, używanie pierwszego biegu w sytuacjach wymagających niskiej prędkości wydłuży żywotność silnika.



High Gear



Low Gear

Obsługa mechanizmu różnicowego T-Lock

Przełącznik na górze nadajnika steruje blokadą przedniego i tylnego mechanizmu różnicowego. Mechanizmy różnicowe można zablokować lub odblokować w dowolnym momencie w większości warunków jazdy. Jeśli model utknie, a jedno koło ślizga się (jedna strona odblokowanego mechanizmu różnicowego obraca się wolno), zwolnij przepustnicę i pozwól, aby koła się zatrzymały przed zablokowaniem mechanizmu różnicowego. Dodawaj gazu powoli, aż mechanizmy różnicowe całkowicie się włączą lub wyłączą.



W większości przypadków TRX-4 będzie działał najlepiej z odblokowanymi lub „otwartymi” obydwoma mechanizmami różnicowymi (przełącznik T-Lock z powrotem). Zapewni to TRX-4 maksymalną wydajność kierowania i najmniejszy możliwy promień skrętu, a także zmniejszy obciążenie elementów napędu. Jeśli otwarte mechanizmy różnicowe powodują utratę przyczepności na luźnym terenie lub podczas pokonywania przeszkody, można użyć przełącznika T-Lock, aby zablokować przedni mechanizm różnicowy lub oba mechanizmy różnicowe. Zablokuj przedni mechanizm różnicowy, aby poprawić zdolność podjeżdżania i przyczepność, przesuując przełącznik T-Lock do pozycji środkowej.

Dodawaj gazu powoli, aż T-Lock się włączy (zajmie to tylko chwilę), a następnie użyj gazu w razie potrzeby. Zablokuj oba mechanizmy różnicowe, aby uzyskać maksymalną zdolność podjeżdżania i przyczepność, przesuując przełącznik T-Lock do najbardziej wysuniętej do przodu pozycji. Podobnie jak w przypadku pełnowymiarowego pojazdu z napędem na cztery koła, TRX-4 przy dużych prędkościach i precyzyjnym kierowaniu zmniejsza się, gdy jeden lub oba mechanizmy różnicowe są zablokowane. Zablokowanych mechanizmów różnicowych można używać w dowolnym momencie, ale ich odblokowanie znacznie poprawia prowadzenie pojazdu podczas jazdy z dużą prędkością.

O czasie pracy

Dużym czynnikiem wpływającym na czas pracy jest rodzaj i stan baterii. Wartość miliamperogodzin (mAh) akumulatorów określa, jak duży jest ich „ziarnik paliwa”. Akumulator o pojemności 3000 mAh teoretycznie będzie działał dwa razy dłużej niż pakiet sportowy o pojemności 1500 mAh. Ze względu na duże zróżnicowanie typów dostępnych akumulatorów i metod ich ładowania nie jest możliwe podanie dokładnego czasu pracy dla tego modelu. Innym ważnym czynnikiem wpływającym na czas działania jest sposób prowadzenia modelu. Czasy pracy mogą ulec skróceniu, gdy model jest prowadzony w sposób powtarzalny od zatrzymania do prędkości maksymalnej i z powtarzalnym gwałtownym przyspieszaniem.

Wskazówki dotyczące wydłużania czasu pracy

- Używaj baterii o najwyższej dostępnej pojemności mAh.
- Używaj wysokiej jakości ładowarki wykrywającej wartości szczytowe.
- Przeczytaj i postępuj zgodnie ze wszystkimi instrukcjami dotyczącymi konserwacji i pielęgnacji dostarczonymi przez producenta baterii i ładowarki.
- Utrzymuj XL-5 HV w chłodzie. Uzyskaj duży przepływ powietrza przez radiator ESC.
- Obniż przełożenie skrzyni biegów. Zainstalowanie mniejszego zębika obniży przełożenie i spowoduje mniejszy pobór mocy przez silnik i akumulatory oraz obniży ogólną temperaturę roboczą.
- Utrzymaj swój model. Nie pozwól, aby brud lub uszkodzone części zakleszczyły się w układzie napędowym. Utrzymuj silnik w czystości.

Oceny mAh i moc wyjściowa

Ocena mAh baterii może mieć wpływ na wydajność przy maksymalnej prędkości. Akumulatory o większej pojemności doświadczają mniejszego spadku napięcia przy dużym obciążeniu niż akumulatory o niskim wskaźniku mAh. Wyższy potencjał napięcia pozwala na zwiększenie prędkości, aż akumulator zacznie się rozładowywać.

BIEGANIE W MOKRYCH WARUNKACH

Twój nowy Traxxas TRX-4 został zaprojektowany z wodoodpornymi funkcjami, aby chronić elektronikę w modelu (odbiornik, serwa, elektroniczna kontrola prędkości). Daje to swobodę zabawy podczas jazdy TRX-4 przez kałuże, mokrą trawę, śnieg i inne mokre warunki. Pomimo dużej wodoodporności, TRX-4 nie powinien być traktowany tak, jakby był zanurzalny lub całkowicie w 100% wodoodporny. Wodoodporność dotyczy tylko zainstalowanych elementów elektronicznych. Jazda w mokrych warunkach wymaga dodatkowej pielęgnacji i konserwacji elementów mechanicznych i elektrycznych, aby zapobiec korozji części metalowych i zapewnić ich prawidłowe działanie.

Środki ostrożności

- **Bez odpowiedniej pielęgnacji niektóre części Twojego modelu mogą zostać poważnie uszkodzone w wyniku kontaktu z wodą. Pamiętaj, że po pracy w mokrych warunkach wymagane będą dodatkowe procedury konserwacyjne, aby utrzymać wydajność Twojego modelu. Nie uruchamiaj modelu w mokrych warunkach, jeśli nie chcesz zaakceptować dodatkowych obowiązków związanych z pielęgnacją i konserwacją.**
- Nie wszystkie akumulatory mogą być używane w wilgotnym środowisku. Skonsultuj się z producentem baterii, aby dowiedzieć się, czy ich baterie mogą być używane w wilgotnych warunkach. Nie używaj akumulatorów LiPo w mokrych warunkach.
- Nadajnik nie jest wodoodporny. Nie wystawiaj go na działanie wilgoci, takiej jak deszcz.
- Nie używaj modelu podczas burzy lub innej niesprzyjającej pogody, podczas której mogą występować wyładowania atmosferyczne.
- Nie dopuszczaj do kontaktu modelu ze słoną wodą (wodą oceaniczną), wodą słonawą (między wodą słodką a wodą oceaniczną) ani inną zanieczyszczoną wodą. Słona woda jest wysoce przewodząca i wysoce korozyjna. Zachowaj ostrożność, jeśli planujesz uruchomić swój model na plaży lub w jej pobliżu.
- Nawet przypadkowy kontakt z wodą może skrócić żywotność silnika. Należy zachować szczególną ostrożność, modyfikując styl jazdy w mokrych warunkach, aby wydłużyć żywotność silnika (szczegóły poniżej).

Przed uruchomieniem pojazdu w mokrych warunkach

1. Przed kontynuowaniem zapoznaj się z rozdziałem „Po jeździe samochodem w mokrych warunkach”. Upewnij się, że rozumiesz dodatkową konserwację wymaganą przy pracy na mokro.
2. Koła mają wytłoczone małe otwory, aby powietrze mogło wchodzić i wychodzić z opony podczas normalnej jazdy. Woda dostanie się do tych otworów i zostanie uwięziona w oponach. Otwory odpowietrzające we wszystkich oponach (w tym w zapasowym) należy zakleić taśmą klejącą, aby zapobiec ewentualnemu uszkodzeniu wkładek piankowych.
3. Potwierdź, że o-ring i pokrywa odbiornika są prawidłowo i bezpiecznie zainstalowane. Upewnij się, że śruby są dobrze dokręcone, a niebieski o-ring nie wystaje widocznie z krawędzi pokrywy. Sprawdź, czy zacisk drutu ma wystarczającą ilość smaru.
4. Potwierdź, że akumulatory mogą być używane w mokrych warunkach.
5. Używaj niskiego biegu podczas jazdy w błocie, głębokich kałużach, śniegu lub w podobnych sytuacjach, które ograniczają opony i powodują znacznie większe obciążenie silnika. Chociaż silnik Titan 550 TRX-4 ma wystarczający moment obrotowy na drugim biegu, użycie pierwszego biegu w sytuacjach wymagających niskiej prędkości wydłuży żywotność silnika. Ogranicz używanie drugiego biegu do szybkiej jazdy po suchym podłożu.

Środki ostrożności dotyczące silnika

- Żywotność silnika Titan 550 może ulec znacznemu skróceniu w błocie i wodzie. Jeśli silnik zostanie nadmiernie zamoczony lub zanurzony, użyj bardzo lekkiej przepustnicy (uruchom silnik powoli), aż nadmiar wody wypłynie. Całkowite otwarcie przepustnicy w przypadku silnika pełnego wody może spowodować szybką awarię silnika. Twoje nawyki związane z jazdą będą miały wpływ na żywotność silnika z mokrym silnikiem. Nie zanurzaj silnika pod wodą.
- Podczas pracy w mokrych warunkach nie należy zmieniać biegów silnika na podstawie temperatury. Silnik będzie chłodzony przez kontakt z wodą i nie będzie dawał dokładnego wskazania odpowiedniego przełożenia.

Po uruchomieniu pojazdu w mokrych warunkach**1. Wyjmij baterie.**

2. Spłucz nadmiar brudu i błota z wózka wodą pod niskim ciśnieniem, np. z węża ogrodowego. Nie używaj myjki ciśnieniowej ani innej wody pod wysokim ciśnieniem. Unikaj kierowania wody na łożyska, skrzynię biegów, mechanizmy różnicowe itp.
 3. Przedmuchać ciężarówkę sprężonym powietrzem (opcjonalne, ale zalecane). Podczas używania sprężonego powietrza należy nosić okulary ochronne.
- 4. Zdejmij koła z ciężarówki.**
5. Spryskaj wszystkie łożyska, układ napędowy i elementy mocujące WD-40® lub podobnym lekkim olejem wypierającym wodę.
 6. Odstaw wózek, w przeciwnym razie możesz przedmuchać sprężonym powietrzem. Umieszczenie wózka w ciepłym, nasłonecznionym miejscu ułatwi suszenie. Uwieczona woda i olej będą nadal kapać z ciężarówki przez kilka godzin. Umieść go na ręczniku lub kawałku tektury, aby zabezpieczyć powierzchnię pod spodem.
 7. Jako krok zapobiegawczy zdejmij uszczelnioną pokrywę odbiornika. Choć jest to mało prawdopodobne, podczas pracy na mokro do odbiornika może przedostać się wilgoć lub niewielkie ilości wilgoci lub skroplin. Może to powodować długotrwałe problemy z wrażliwą elektroniką odbiornika. Zdejmowanie pokrywy odbiornika podczas przechowywania umożliwia wyschnięcie powietrza w środku. Ten krok może poprawić długoterminową niezawodność odbiornika. Nie trzeba wyjmować odbiornika ani odłączać żadnego z przewodów.

8. Dodatkowa konserwacja: Zwiększ częstotliwość demontażu, kontroli i smarowania następujących elementów. Jest to konieczne po dłuższym użytkowaniu na mokrej nawierzchni lub jeśli pojazd nie będzie używany przez dłuższy czas (na przykład tydzień lub dłużej). Ta dodatkowa konserwacja jest konieczna, aby zapobiec korozji wewnętrznych elementów stalowych przez uwieczoną wilgoć.

- **Przekładnie portalowe:** Otworzyć, osuszyć, wyczyścić i ponownie nasmarować koła zębate oraz sprawdzić, czy nie są uszkodzone.
- **Przedni i tylny mechanizm różnicowy:** Zdjąć osłony mechanizmu różnicowego, aby zdemontować, wyczyścić i ponownie nasmarować koła zębate pierścieniowe i zębnikowe. Zapoznaj się ze schematami widoku rozstrzelonego, aby uzyskać pomoc dotyczącą demontażu i ponownego montażu.
- **Przenoszenie:** Wymontować, rozmontować, wyczyścić i ponownie nasmarować elementy przekładni. Użyj lekkiej warstwy wysokowydajnego smaru (takiego jak Traxxas część #5041) na metalowych zębach przekładni. Nylonowe przekładnie nie wymagają smarowania. Zapoznaj się ze schematami widoku rozstrzelonego, aby uzyskać pomoc dotyczącą demontażu i ponownego montażu.
- **Silnik Titan 550:** Wyjmij silnik, wyczyść go środkiem do czyszczenia silników w aerozolu i ponownie nasmaruj tuleje lekkim olejem silnikowym. Podczas używania środków czyszczących w aerozolu należy nosić okulary ochronne.



**SKRZYŃKA ODBIORNIKA: UTRZYMANIE
WODOSZCZELNEGO USZCZELNIENIA**

Demontaż i montaż sprzętu radiowego

Unikalna konstrukcja puszek odbiornika umożliwia demontaż i montaż odbiornika bez utraty możliwości zachowania wodoszczelności puszek. Zgłoszona do opatentowania funkcja zacisku przewodu daje możliwość instalowania systemów radiowych z rynku wtórnego i zachowania wodoszczelności odbiornika.

Usuwanie odbiornika

1. Aby zdjąć pokrywę, wykręć trzy śruby z łbem półkulistym 3x8mm.
2. W celu wyjęcia odbiornika z pudełka ostrożnie go wyciągnij (jest zabezpieczony dwustronną piankową taśmą klejącą) i odłóż na bok. Przewód anteny nadal znajduje się w obszarze zacisku i nie można go jeszcze usunąć.
3. Zdejmij zacisk drutu, odkręcając dwie śruby z łbem walcowym 2,5x8mm.
4. Odłącz kable serwomechanizmu od odbiornika i wyjmij odbiornik.

Instalacja odbiornika

1. Zawsze instaluj przewody w puszcze przed zainstalowaniem odbiornika.
2. Zainstaluj przewód anteny i kable serwomechanizmu w odbiorniku.
3. Starannie ułóż przewody, korzystając z przewodniczących przewodów w odbiorniku. Nadmiar drutu zostanie zwinięty w skrzynce odbiorczej. Oznacz, który przewód jest dla którego kanału.

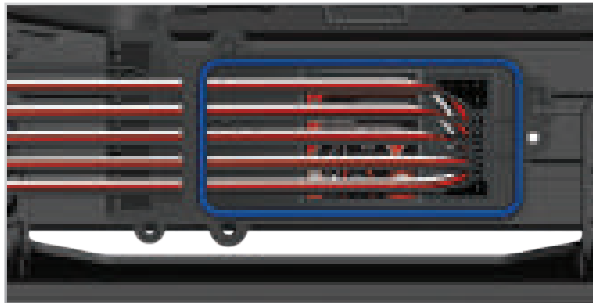

4. Nałożyć kroplę smaru silikonowego (Traxxas część nr 1647) na zacisk drutu.



5. Zamontuj zacisk drutu i mocno dokręć dwie śruby mocujące 2,5x8mm.
6. Za pomocą dwustronnej samoprzylepnej taśmy piankowej zamontuj odbiornik w puszcze.

Uwaga: Aby uzyskać najlepszą wydajność, zaleca się zainstalowanie odbiornika w oryginalnej orientacji.

7. Podłącz przewody do odbiornika. Patrz strona 12, aby zapoznać się ze schematem połączeń.
8. Upewnij się, że przezroczysta plastikowa rura świetlna w odbiorniku jest ustawiona nad diodą LED odbiornika.
9. Upewnij się, że o-ring jest prawidłowo osadzony w rowku w skrzynce odbiornika, tak aby osłona go nie ścisnęła ani nie uszkodziła w żaden sposób.
10. Załóż pokrywę i mocno dokręć trzy śruby z łbem półkulistym 3x8mm.
11. Sprawdź pokrywę, aby upewnić się, że uszczelka okrągła nie jest widoczna.



REGULACJA STROJENIA

Procedury regulacji wyrównania, sztywności sprężyny, tłumienia, układu kierowniczego i prześwitu są omówione tutaj.

REGULACJA ZAWIESZENIA

Sprężyny

Przednia sprężyna TRX-4 (0,45, bez paska) i tylna sprężyna (0,54, zielony pasek) zostały starannie dobrane, aby zapewnić pełne połączenie przegubowe zawieszenia i wsparcie dla ciężaru nadwozia pojazdu.

Używanie różnych korpusów o mniejszej masie pozwoli Ci na użycie sprężyn o niższym współczynniku twardości w celu zwiększenia przyczepności i artykulacji zawieszenia podczas pokonywania trudnego terenu. Można zastosować lżejsze sprężyny, ponieważ osie portalowe wykorzystują redukcję biegów bezpośrednio przy kołach, aby zmniejszyć niepożądane skręcanie momentu obrotowego.

Regulacja wysokości jazdy

Wysokość jazdy TRX-4 można precyzyjnie wyregulować, regulując ugięcie zawieszenia za pomocą regulatorów napięcia wstępnego na korpusach amortyzatorów. Wkręć regulator napięcia wstępnego w dół korpusu amortyzatora, aby podnieść wysokość jazdy TRX-4, lub wkręć regulator w górę korpusu amortyzatora, aby obniżyć wysokość jazdy. Regulator napięcia wstępnego lewego przedniego będzie wymagał więcej gwintowania, aby zrekompensować ciężar silnika. Jeśli dokręcenie regulatorów napięcia wstępnego do pozycji maksymalnej wysokości jazdy nadal powoduje większe ugięcie zawieszenia niż wolisz, należy zamontować sztywniejsze sprężyny.

SZOK TUNINGOWY

Olej szokowy

4 wypełnione olejem aluminiowe amortyzatory skutecznie kontrolują ruch zawieszenia, zapobiegając dalszemu „podskakiwaniu” kół i opon po odbiciu od nierówności. Wymiana oleju w amortyzatorach może zmienić efekt tłumienia zawieszenia. Zmiana oleju na olej o wyższej lepkości zwiększy tłumienie. Obniżenie lepkości oleju spowoduje zmniejszenie tłumienia zawieszenia.

Tłumienie należy zwiększyć (w przypadku oleju o wyższej lepkości), jeśli model łatwo opada na skoki lub gdy zamontowane są sztywniejsze sprężyny. Tłumienie należy zmniejszyć (za pomocą oleju o mniejszej lepkości), jeśli model przeskakuje przez małe nierówności i wydaje się niestabilny lub gdy zamontowane są bardziej miękkie sprężyny. Na lepkość oleju do amortyzatorów wpływają ekstremalne temperatury robocze; olej o określonej lepkości stanie się mniej lepki w wyższych temperaturach i bardziej lepki w niższych temperaturach. Eksploatacja w regionach o niskich temperaturach może wymagać oleju o niższej lepkości. Amortyzatory są fabrycznie wypełnione olejem silikonowym SAE-30W. Do amortyzatora używaj wyłącznie 100% oleju silikonowego.

Wymiana oleju amortyzatora

Amortyzatory należy wyjąć z pojazdu i zdemontować aby zmienić olej.

1. Zdejmij dolny ustalacz sprężyny i sprężynę amortyzującą.
2. Zdejmij górną nasadkę amortyzatora.
3. Usuń zużyty olej z korpusu amortyzatora.
4. Całkowicie ściśnij amortyzator do oporu na dolnym ustalaczu sprężyny (A).
5. Napełnij amortyzator nowym olejem silikonowym do górnej części wału; następnie dodaj 2-3 krople oleju do osiągnięcia odpowiedniego poziomu (0,3 mm powyżej górnej części wału) (B).
6. Powoli przesuwaj tłok w górę i w dół, aby usunąć nadmiar powietrza. W razie potrzeby dolej oleju, aby utrzymać właściwy poziom.
7. Upewnij się, że wgłębienie w górnej pokrywie amortyzatora (C) jest suche i wolne od oleju; przykręć nasadkę amortyzatora do korpusu amortyzatora.
8. Dokręć nasadkę amortyzującą do oporu.

Demontaż amortyzatora

Przed demontażem należy zdemontować amortyzatory z pojazdu. Skorzystaj z widoków rozstrzelonych wstrząsów dołączonych do modelu, aby ułatwić proces montażu.

1. Wyjmij sprężynę i dolny ustalacz sprężyny z amortyzatora.
2. Zdejmij korek amortyzatora i opróżnij korpus amortyzatora z oleju.
3. Zdejmij dolną nasadkę, pierścienie X i element dystansowy z korpusu amortyzatora.
4. Za pomocą ostro zakończonych szczypięc lub szczypięc bocznych chwyć wałek amortyzatora tuż nad końcówką drążka. Zdejmij końcówkę drążka z wałka amortyzatora.
5. Wyjąć wałek amortyzatora wraz z tłokiem z korpusu amortyzatora przez górną część korpusu amortyzatora.

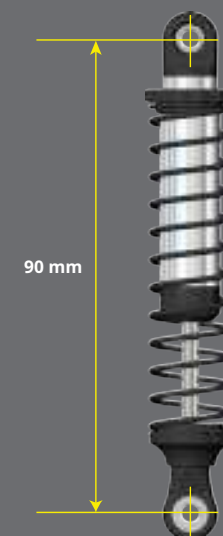
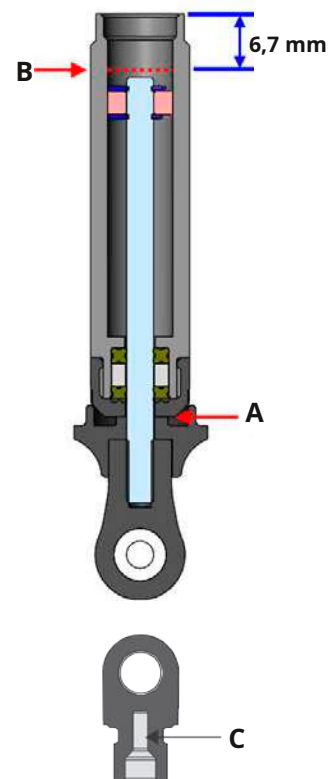

Ważny: Amortyzatory są montowane fabrycznie w odległości od środka do środka (między drążkiem kulki końcowe) o średnicy 90 mm. Każdorazowo przy demontażu i demontażu amortyzatorów należy sprawdzić tę odległość, aby zapewnić prawidłowe działanie zawieszenia.



Nigdy nie przesuwaj gwintu pręta amortyzatora poza uszczelki typu X-ring, gdy jest on zainstalowany i ściśnięty od dołu cap szoku. Spowoduje to uszkodzenie uszczelki i wyciek oleju do amortyzatorów.

Zespół amortyzatora

1. Włóż zespół wałka amortyzatora przez korpus amortyzatora, aż tłok sięgnie dna.
2. Nasmaruj wał, O-ring i X-ringi olejem silikonowym.
3. Zamontować O-ring, X-ringi i element dystansowy na wał w otworze korpusu amortyzatora.
4. Załóż dolną nasadkę.
5. Chwyć wał blisko gwintu szczypcami lub obcinakami bocznymi i wkręć końcówkę drążka na wał amortyzatora, aż końcówka drążka sięgnie dna.
6. Napełnij amortyzator nowym silikonowym olejem do amortyzatorów (patrz rozdział „Wymiana oleju w amortyzatorach” na poprzedniej stronie).
7. Powoli wkręć górną nasadkę na korpus amortyzatora.
8. Ponownie zamontuj sprężynę i dolny ustalacz.

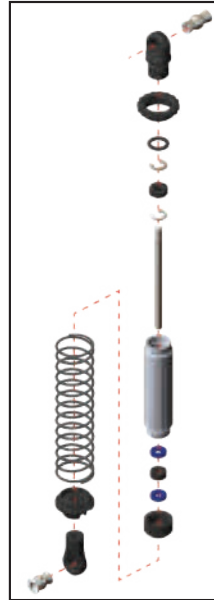

strojenie transmisji

Regulacja sprzęgła antypoślizgowego

TRX-4 jest wyposażony w regulowane sprzęgło poślizgowe Torque Control, które jest wbudowane w dużą zębatkę czołową. Zadaniem sprzęgła poślizgowego jest ochrona silnika i układu napędowego, gdy układ napędowy jest zablokowany podczas jazdy. Sprzęgło poślizgowe nie powinno ślizgać się podczas normalnej pracy.

Sprzęgło poślizgowe jest zintegrowane z głównym kołem zębatym przekładni. Sprzęgło poślizgowe reguluje się za pomocą przeciwnakrętki na wałku poślizgowym. Aby dokręcić lub poluzować nakrętkę ślizgową, włóż klucz imbusowy 2,0 mm do otworu na końcu wałka ślizgowego. Spowoduje to zablokowanie wału w celu regulacji.

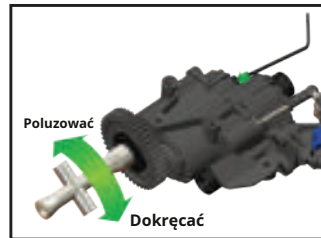

Aby przywrócić ustawienia fabryczne, użyj dołączonego klucza 4-kierunkowego, aby obrócić nakrętkę regulacyjną, aż wszystkie cztery podkładki sprężyste będą płaskie; następnie dokręć nakrętkę o dodatkowe 1/16 obrotu (lub do momentu, aż sprzęgło poślizgowe nie pozwoli na ślizganie się koła zębatego czołowego podczas normalnej pracy).

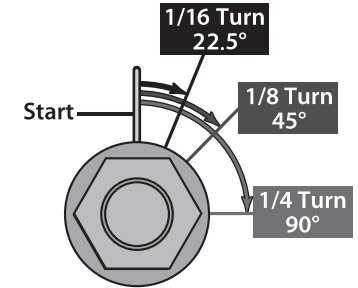

KOŁA I OPONY

Wiele typów opon i kół z rynku wtórnego można dostosować do swojego modelu. Większość wpłynie na ogólną szerokość i geometrię zawieszenia modelu. Przesunięcia i wymiary zaprojektowane w kołach modelu są celowe; dlatego Traxxas nie może zalecać używania kół innych niż Traxxas z różnymi specyfikacjami.

Przy wyborze kół wewnętrzna średnica wewnętrznej strony kół musi wynosić co najmniej 38 mm, aby pomieścić portale osi. Zwrotnice TRX-4 mają 6 mm; może to wymagać wywiercenia środkowego otworu koła w celu zwiększenia średnicy, zanim będzie pasować. Wybierając opony, weź pod uwagę ukształtowanie terenu. Skaliste powierzchnie lepiej pasują do miękkiej mieszanki

opony z ciasnym bieźnikiem. W luźnym błocie twardsze opony z mieszanki z bardziej otwartą rzeźbą bieźnika powinny działać lepiej. Opony TRX-4 1.9 Canyon Trail są zoptymalizowane pod kątem wszystkich nawierzchni.



SILNIKI I PRZEKŁADNIE

Tytan TRX-4^v550 został starannie dopasowany do potrzeb TRX-4. Titan 550 jest stworzony do wydajnej pracy przy wysokim napięciu, aby zapewnić większy moment obrotowy i dłuższy czas pracy. Nie zalecamy przekształcania TRX-4 w typową konfigurację niskonapięciową przy użyciu tradycyjnych silników o rozmiarze 540. Choć te komponenty fizycznie zmieszczą się w TRX-4, system nie będzie działał tak wydajnie, tracąc moc w postaci nagrzewania się silnika i akumulatora. Rezultatem będą krótsze czasy pracy, wysoki pobór prądu oraz ekstremalne temperatury akumulatora i silnika.

TRX-4 jest fabrycznie wyposażony w 45-zębowe koło zębate czołowe i 11-zębowe koło zębate. TRX-4 ma duży zakres przełożeń, dzięki czemu nadaje się do wielu różnych zastosowań i środowisk. Jeśli chcesz mieć większe przyspieszenie i mniejszą prędkość maksymalną, użyj mniejszego zębownika (mniej zębów, większe przełożenie liczbowe). Ogólna redukcja to liczba obrotów, które silnik wykonuje na jeden obrót opony. Wyższe przełożenia liczbowe zapewniają większy moment obrotowy, niższe przełożenia liczbowe zapewniają większą prędkość maksymalną.

W przypadku silnika Titan 550 nie należy używać zębownika większego niż 12 zębów z seryjnym 45-zębowym kołem zębatym czołowym. Skorzystaj z poniższych wzorów, aby obliczyć całkowite przełożenie dla kombinacji niewymienionych w tabeli biegów:

Aby znaleźć wysoki bieg:

$$\frac{\text{\# Zęby przekładni czołowej}}{\text{\# Zęby zębatki}} \times 6,32 = \text{Finał Przełożenie}$$

Aby znaleźć niski bieg:

$$\frac{\text{\# Zęby przekładni czołowej}}{\text{\# Zęby zębatki}} \times 15,8 = \text{Finał Przełożenie}$$

Tabela kompatybilności przekładni:

Poniższe wykresy przedstawiają pełny zakres kombinacji biegów. NIE oznacza to, że należy stosować te kombinacje biegów. Przełożenie (większe koła zębate, mniejsze ostrogi) może spowodować przegrzanie i uszkodzenie silnika i/lub regulatora prędkości.

Najwyższy bieg

		Przekładnia zębata	
		39	45
Kolo zębate	9	-	31.60
	10	-	28.44
	11	-	25.85
	12	-	23.70
	13	-	21.88
	14	-	20.31
	15	16.43	18.96
	16	15.41	17.78
	17	14.50	-
	18	13.69	-
	19	12.97	-
	20	12.32	-
	21	11.74	-
	22	11.20	-

Niski bieg

		Przekładnia zębata	
		39	45
Kolo zębate	9	-	79.00
	10	-	71.10
	11	-	64,64
	12	-	59.25
	13	-	54,69
	14	-	50,79
	15	41.08	47.40
	16	38.51	44.44
	17	36.25	-
	18	34.23	-
	19	32.43	-
	20	30.81	-
	21	29.34	-
	22	28.01	-

 Przekładnia fabryczna

 Do 6- lub 7-ogniwowych akumulatorów NiMH i 2s/3s LiPo

 Nie pasuje

 Nie zalecane do silnika seryjnego



Pozycje śrub

Przekładnia zębata

Kolo zębate	Przekładnia zębata	
	39	45
9	-	A
10	-	B
11	-	C
12	-	D
13	-	mi
14	-	F
15	A	G
16	B	H
17	C	-
18	D	-
19	mi	-
20	F	-
21	G	-
22	H	-

 Przekładnia fabryczna

 Nie pasuje

Regulacja siatki zębatej

Nieprawidłowe zazębienie kół zębatych jest najczęstszą przyczyną zdzierania się kół zębatych czołowych. Twój model zawiera stały system pozycjonowania kół zębatych, który upraszcza proces i zapewnia prawidłowe ustawienie zazębienia kół zębatych. Uzyskaj dostęp do kół zębatych, wykręcając trzy śruby z łbem półkulistym 3x8mm z pokrywy koła zębatego; zdejmij osłonę przekładni. Wyjmij zespół silnika/ płyty silnika z obudowy.



Aby ustawić zazębienie, skorzystaj z tabeli po lewej stronie, aby zidentyfikować pozycje śrub na płycie silnika (A - H), które odpowiadają wybranemu kołu zębate silnika (9-T - 22-T) i rozmiar koła zębatego czołowego (39-T lub 45-T). Usuń dwie śruby z silnika/płyty silnika i ponownie zainstaluj w odpowiednich pozycjach; ponownie zainstaluj zespół silnika/płyty silnika w obudowie.

Demontaż/montaż silnika

Aby uzyskać dostęp do silnika, zdejmij pokrywę przekładni, odkręcając trzy śruby z łbem półkulistym 3x8 mm. Wyjmij zespół silnika/płyty silnika z obudowy; następnie odkręć dwie śruby mocujące silnik do płyty silnika. Montaż silnika jest odwrotnością demontażu.

UKŁAD STEROWANIA SERVO

TRX-4 wykorzystuje serwo z pojedynczą metalową przekładnią do wydajnego, responsywnego kierowania.

Regulacja układu kierowniczego

1. Zdejmij klakson serwa i drążki kierownicze z serwa.
2. Dostosuj linkę przeciągnięcia do 133,2 mm; wyreguluj drążek kierowniczy do 77,3 mm.



3. Włącz zasilanie odbiornika i nadajnika.

4. Ustaw trymer układu kierowniczego na nadajniku w pozycji neutralnej „0”.
5. Podłącz jeden koniec drążka kierowniczego do ramienia serwomechanizmu, a drugi koniec do klaksonu serwa.
6. Ustaw klakson serwomechanizmu prostopadle do linii środkowej pojazdu, jak pokazano poniżej.

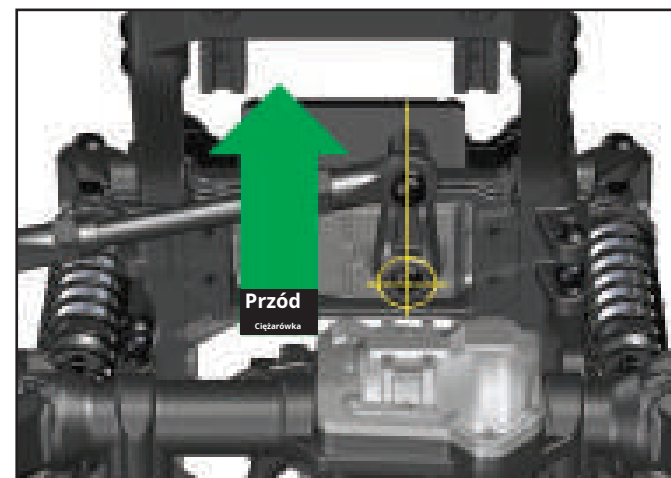

Jeśli używasz serwomechanizmów z rynku wtórnego, ważne jest, aby używać rogów serwa zaprojektowanych dla TRX-4. Rogi serwomechanizmu muszą mierzyć 22 mm od otworu montażowego układu kierowniczego do otworu montażowego serwomechanizmu.

MONTAŻ SERWA T-LOCK

Serwa kontroli mechanizmu różnicowego T-Lock w TRX-4 są instalowane i ustawiane fabrycznie. Jeśli musisz usunąć serwomechanizmy lub rogi serwomechanizmów w celu konserwacji lub czyszczenia, uważnie zanotuj ich orientację podczas ich ponownego instalowania, aby upewnić się, że system T-Lock działa prawidłowo.

Przed ponownym zamontowaniem sprężynowych rogów serwomechanizmów, przestaw wały wyjściowe serwomechanizmów do pozycji „otwarte dyferencjały”.

1. Włącz nadajnik i odbiornik i podłącz serwomechanizmy T-Lock w odpowiednich miejscach na odbiorniku (*patrz strona 12*).
2. Użyj przełącznika T-Lock nadajnika, aby upewnić się, że oba serwomechanizmy działają prawidłowo, a następnie ustaw przełącznik w pozycji „otwarty”, aby odblokować przedni i tylny mechanizm różnicowy (*patrz strona 21*).
3. Zainstaluj rogi serwomechanizmu, jak pokazano poniżej. Przed zakończeniem instalacji wyłącz nadajnik i elektronikę pokładową.

Przedni mechanizm różnicowy T-Lock z serwomechanizmem różnicowym otwarty: Zamontować sprężynową tubę serwa, tak aby szczelina sprężyny była ustawiona prostopadle do układu zawieszenia, jak pokazano.



Zablokowany mechanizm różnicowy: Włącz nadajnik i odbiornik. Przesuń przełącznik T-Lock w położenie środkowe, aby zablokować przedni mechanizm różnicowy. Potwierdź, że wał wyjściowy serwomechanizmu obraca się w kierunku przeciwnym do ruchu wskazówek zegara, aby obrócić klakson serwa do pokazanej pozycji.



Tylny mechanizm różnicowy T-Lock Serwomechanizm różnicowy otwarty: Zamontować sprężynową tubę serwa, tak aby szczelina sprężyny była równoległa do układu zawieszenia, jak pokazano.



Zablokowany mechanizm różnicowy: Włącz nadajnik i odbiornik. Przesuń przełącznik T-Lock do najbardziej wysuniętej do przodu pozycji, aby zablokować tylny mechanizm różnicowy. Potwierdź, że wał wyjściowy serwomechanizmu obraca się w kierunku przeciwnym do ruchu wskazówek zegara, aby obrócić klakson serwa do pokazanej pozycji.



MONTAŻ NADWOZI POSPRZEDAŻOWYCH

Wieża tylnego amortyzatora

Wieżę tylnego amortyzatora można zamontować w dwóch różnych miejscach i w dwóch orientacjach. Ma to na celu umożliwienie precyzyjnej regulacji kąta tylnych amortyzatorów. Wydrążone kulki amortyzatora można również wymienić na wersje offsetowe (część nr 5355, sprzedawana osobno), aby jeszcze bardziej precyzyjnie wyregulować kąt amortyzatora.

Tylne mocowanie korpusu

Do Twojego modelu dołączona jest dodatkowa belka poprzeczna mocująca tylne nadwozie, która umożliwia zamontowanie kolumn tylnych amortyzatorów w pozycji przedniej.

KONSERWACJA MODELU



Zawsze noś okulary ochronne podczas używania sprężonego

środku czyszczącego w powietrzu lub w aerozolu oraz smary.

Twój model wymaga terminowej konserwacji, aby pozostać w doskonałym stanie. **Poniższe procedury należy traktować bardzo poważnie.**

Sprawdź pojazd pod kątem widocznych uszkodzeń lub zużycia. Szukać:

1. Pęknięte, wygięte lub uszkodzone części
2. Sprawdź koła i układ kierowniczy pod kątem zacięć.
3. Sprawdź działanie amortyzatorów.
4. Sprawdź okablowanie pod kątem postrzępionych przewodów lub luźnych połączeń.
5. Sprawdź mocowanie odbiornika i serwo mechanizmów oraz regulację prędkości.
6. Sprawdź dokręcenie nakrętek kół za pomocą klucza.
7. Sprawdź działanie systemu radiowego, aw szczególności stan baterii.
8. Sprawdź, czy w konstrukcji podwozia lub zawieszeniu nie ma poluzowanych śrub.
9. Sprawdź koła zębate pod kątem zużycia, pękniętych zębów lub zanieczyszczeń utkniętych między zębami.
10. Sprawdź szczelność sprzęgła poślizgowego.

Inna konserwacja okresowa:

• **Klocki sprzęgła antypoślizgowego (materiał czarny):**

Podczas normalnego użytkowania materiał czarny w sprzęgłe poślizgowym powinien

nosić bardzo wolno. Jeśli grubość którejkolwiek z okładzin sprzęgła ślizgowego wynosi 0,35 mm lub mniej, należy wymienić tarczę cierną. M grubość okładziny za pomocą suwmiarki.

- **Podwozie:** Utrzymuj podwozie w czystości z nagromadzonego brudu i brudu. Okresowo sprawdzaj podwozie pod kątem uszkodzeń.
- **Silnik:** Co 10-15 uruchomień wyjmij, wyczyść i nasmaruj silnik. Użyj produktu, takiego jak spray do czyszczenia silników elektrycznych, aby wypłukać brud z silnika. Po oczyszczeniu nasmaruj tuleje na każdym końcu silnika kroplą lekkiego oleju do silników elektrycznych.

- **Wstrząsy:** Utrzymuj pełny poziom oleju w amortyzatorach. Używaj wyłącznie w 100% czystego silikonowego oleju do amortyzatorów, aby przedłużyć żywotność uszczelki. Jeśli zauważysz wyciek wokół górnej części amortyzatora, sprawdź o-ring w górnej pokrywie pod kątem oznak uszkodzenia lub zniekształcenia spowodowanego nadmiernym dokręceniem. Jeśli dolna część amortyzatora przecieka, nadszedł czas na odbudowę. Zestaw do odbudowy Traxxas dla dwóch amortyzatorów to część nr 8262.
- **Zawieszenie:** Okresowo sprawdzaj model pod kątem oznak uszkodzeń, takich jak wygięte końcówki drążków, wygięte drążki łączące, wygięte wały amortyzatorów, poluzowane śruby lub jakiegokolwiek oznaki naprężeń lub zgięć. W razie potrzeby wymień komponenty.
- **Układ napędowy:** Sprawdź układ napędowy pod kątem oznak zużycia, takich jak zużyte, brudne lub skorodowane środkowe wały napędowe, zabrudzone przeguby półosi napędowej (środkowy i przedni) oraz wszelkie nietypowe odgłosy lub zacieranie. Nie dopuszczaj do gromadzenia się brudu i brudu w miseczkach napędu. Po oczyszczeniu nasmaruj sworznie i sworznie poprzeczne kroplą lekkiego oleju maszynowego. NIE używaj zbyt dużej ilości oleju, aby uniknąć gromadzenia się kurzu i brudu. Zdejmij osłonę przekładni. Sprawdź koło zębate czołowe pod kątem zużycia i sprawdź dokręcenie śruby ustalającej w zębniku. W razie potrzeby dokręć, wyczyść lub wymień komponenty.

Składowanie

Po całodziennym użytkowaniu modelu przedmucha go sprężonym powietrzem lub użyj pędzla z miękkim włosiem, aby odkurzyć pojazd. Zawsze odłączaj i wyjmij baterie z modelu, gdy model jest przechowywany. Jeśli model będzie przechowywany przez dłuższy czas, należy również wyjąć baterie z nadajnika.

1-888-872-9927 (tylko mieszkańcy USA)
Traxxas
Technic
Racing
X-TRAXX
S



Nadajnik Traxxas posiada programowalne pokrętko wielofunkcyjne, które można ustawić do sterowania różnymi zaawansowanymi funkcjami nadajnika (domyślnie ustawiony na Tempomat, patrz strona 17). Wejście do menu programowania odbywa się za pomocą przycisków menu i ustawień na nadajniku oraz obserwacji sygnałów z diody LED. Wyjaśnienie struktury menu znajduje się na stronie 34. Eksperymentuj z ustawieniami i funkcjami, aby sprawdzić, czy mogą one poprawić komfort jazdy.

Czułość układu kierowniczego (wykładnicza)

Pokrętko wielofunkcyjne na nadajniku TQi można zaprogramować do sterowania czułością układu kierowniczego (znaną również jako wykładnicza). Standardowe ustawienie czułości układu kierowniczego to „normalna (zerowa wykładnicza)”, a pokrętko znajduje się maksymalnie w lewo w swoim zakresie ruchu. To ustawienie zapewnia liniową reakcję serwo mechanizmu: ruch serwa kierownicy będzie dokładnie odpowiadał sygnałowi wejściowemu z kierownicy nadajnika. Obracanie pokrętki zgodnie z ruchem wskazówek zegara od środka spowoduje „ujemny wykładniczy” i zmniejszy czułość kierowania, powodując, że serwo będzie mniej reagować w pobliżu położenia neutralnego, a czułość wzrośnie, gdy serwo mechanizm zbliży się do granic swojego zakresu ruchu. Im dalej obrócisz pokrętko, tym wyraźniejsza będzie zmiana ruchu serwo mechanizmu sterującego. Termin „wykładniczy” pochodzi od tego efektu; skok serwo mechanizmu zmienia się wykładniczo w stosunku do danych wejściowych z kierownicy. Efekt wykładniczy jest podawany w procentach — im większy procent

efekt. Poniższe ilustracje pokazują, jak to działa

Normalna czułość kierowania (wykładnicza 0%):

Na tej ilustracji skok kierownicy (a wraz z nim ruch kierownicą przednich kół modelu) dokładnie odpowiada kierownicy. Zakresy są przesadzone w celach ilustracyjnych.

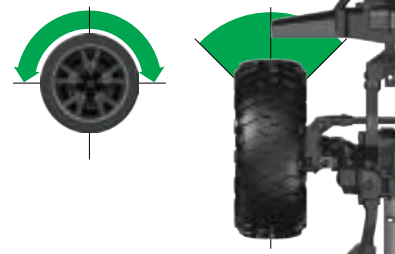

Zmniejszona czułość układu kierowniczego (ujemna wykładnicza):

Obracając pokrętko wielofunkcyjne zgodnie z ruchem wskazówek zegara, zmniejszy się czułość kierowania modelem. Należy pamiętać, że stosunkowo duży skok kierownicy skutkuje mniejszym skokiem serwo mechanizmu. Im dalej obrócisz pokrętko, tym wyraźniejszy będzie efekt. Zmniejszona czułość układu kierowniczego może być pomocna podczas jazdy po nawierzchniach o niskiej przyczepności i podczas jazdy z dużą prędkością.

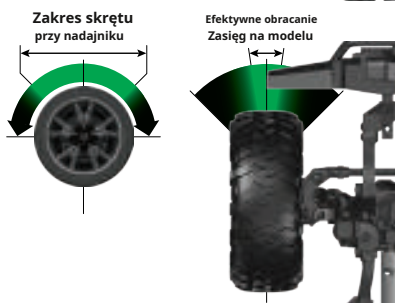

Zakresy są przesadzone w celach ilustracyjnych.

Czułość przepustnicy (wykładnicza przepustnicy)

Pokrętko wielofunkcyjne można ustawić do sterowania czułością przepustnicy. Czułość przepustnicy działa tak samo jak czułość układu kierowniczego, ale dotyczy kanału przepustnicy. Dotyczy to tylko przepustnicy do przodu; hamowanie/jazda do tyłu pozostaje liniowa niezależnie od ustawienia czułości przepustnicy.

Procent kierowania (podwójna stawka)

Pokrętko wielofunkcyjne można ustawić w celu kontrolowania ilości (w procentach) skoku serwo mechanizmu stosowanego do kierowania. Obrócenie pokrętki wielofunkcyjnego do końca w kierunku zgodnym z ruchem wskazówek zegara zapewni maksymalny zasięg kierowania; obracanie pokrętki w kierunku przeciwnym do ruchu wskazówek zegara zmniejsza rzut kierownicy (**Notatka:** obrócenie pokrętki przeciwnie do ruchu wskazówek zegara do oporu wyeliminuje wszystkie skoki serwo mechanizmu). Należy pamiętać, że ustawienia punktu końcowego sterowania określają maksymalny zasięg sterowania serwa. Jeśli ustawisz Procent sterowania na 100% (poprzez obrócenie pokrętki wielofunkcyjnego do końca w prawo), serwo mechanizm przesunie się do wybranego punktu końcowego, ale go nie przekroczy. Wielu kierowców ustawia Dual-Rate, aby mieć tylko tyle wychylenia kierownicy, ile potrzeba do najciaśniejszego zakrętu na torze, co ułatwia prowadzenie modelu przez pozostałą część trasy. Zmniejszenie wychylenia kierownicy może być również przydatne w ułatwianiu sterowania modelem na nawierzchniach o dużej przyczepności i ograniczaniu mocy kierowania w wyścigach owalnych, w których nie są wymagane duże skoki kierownicy.

Można również ustawić sterowanie ilością hamulców w modelu napędzanym nitro. Modele elektryczne mają nachylenie, ale funkcja procentowego hamowania w modelach elektrycznych. Obracanie wielofunkcyjnego er maksymalnego skoku hamulca; obracając dźwignię hamulca uces (**Notatka:** Obrót pokrętki wyeliminuje działanie hamulca).

Pokrętko służące jako trzymywanie przepustnicy pozwoli ci ustawić pozycję tralną, aby zapobiec niepożądanemu oporowi hamulca, gdy spust nadajnika znajduje się w położeniu neutralnym. **Notatka:** ed z trybem wyszukiwania trzymywania przepustnicy, aby uniemożliwić wyświetlanie dodatkowych informacji na pasku bocznym.

ment (TSM)

TQi
med do
nazewnictwo



doświadcz całej prędkości i przyspieszenia, które oferuje model raxxas, pomagając ci je utrzymać - sytuacje związane z trąkacją lub na nierównym terenie. TSM kontroluje hamowanie i wprowadza poprawki za Ciebie, un lub tworząc nieoczekiwane skutki uboczne.



Zaczynać od nowa:

Przywracanie ustawień fabrycznych

Podczas programowania nadajnika TQi możesz zacząć trzeba zacząć od nowa z czystą kartą. Wykonaj te proste kroki, aby przywrócić ustawienia fabryczne:

1. Wyłącz nadajnik.

2. Przytrzymaj jednocześnie MENU i SET.

3. Włącz nadajnik.

4. Zwolnij MENU i USTAW. Dioda LED nadajnika zacznie migać na czerwono.

5. Naciśnij MENU 6 razy. Dioda LED nadajnika będzie migać 7 razy na czerwono.

6. Naciśnij przycisk SET, aby wyczyścić ustawienia.

Dioda LED zaświeci się na stałe

zielono, a nadajnik zostaje przywrócony do ustawień domyślnych.

**Odporny na awarie**

Twój system radiowy Traxxas jest wyposażony we wbudowaną funkcję bezpieczeństwa, która przywraca przepustnicę do ostatnio zapisanej pozycji neutralnej w przypadku utraty sygnału. Diody LED na nadajniku i odbiorniku zaczną szybko migać na czerwono.

Aby ponownie odebrać sygnał po aktywacji funkcji failsafe, będziesz musiał podejść do modelu na większą odległość niż odległość, jaką przebył model poza zasięgiem. Po prostu idź w kierunku modelu, aż odzyskasz sygnał.

**Tryb wyszukiwania trzymowania przepustnicy**

Kiedy pokrętko wielofunkcyjne jest ustawione na trzymowanie przepustnicy, nadajnik zapamiętuje trzymowanie przepustnicy ustawienie. Jeśli pokrętko trymera przepustnicy (pokrętko wielofunkcyjne) zostanie przesunięte z pierwotnego ustawienia, gdy nadajnik jest wyłączony lub gdy nadajnik był używany do sterowania innym modelem, nadajnik zignoruje rzeczywistą pozycję pokrętkła trymera. Zapobiega to przypadkowemu ucieczce modelu. Diody LED z przodu nadajnika zaczną szybko migać na zielono, a pokrętko trymera przepustnicy (pokrętko wielofunkcyjne) nie będzie regulować trymera, dopóki nie zostanie przesunięte z powrotem do pierwotnej pozycji zapisanej w pamięci. Aby przywrócić sterowanie trymerem przepustnicy, po prostu obróć pokrętko wielofunkcyjne w dowolnym kierunku, aż dioda LED przestanie migać.

Zalecany (domyślny) ustawieniem dla TSM jest przekręcenie pokrętkła do pozycji 12:00 (znak zero na tarczy).

Obróć pokrętko zgodnie z ruchem wskazówek zegara, aby zwiększyć wspomaganie; obróć pokrętko w kierunku przeciwnym do ruchu wskazówek zegara, aby zmniejszyć wspomaganie. Obróć pokrętko przeciwnie do ruchu wskazówek zegara do oporu, aby całkowicie wyłączyć TSM.

Notatka:TSM wyłącza się automatycznie podczas jazdy lub hamowania do tyłu.

Podczas jazdy po nawierzchniach o pewnej przyczepności zmniejsz ustawienie TSM, aby pojazd wydawał się bardziej „luźny”. Na nawierzchniach o bardzo małej przyczepności (luźne

brud, gładki beton, lód/śnieg), zwiększ TSM, aby zmaksymalizować przyspieszenie i kontrolę. TSM należy wyłączyć, gdy wymagane jest precyzyjne ustawienie kół, na przykład podczas czołgania się po skałach lub wspinania się po ekstremalnym terenie.

Notatka:TSM musi być całkowicie wyłączony podczas regulacji trymera układu kierowniczego.

**Punkty końcowe układu kierowniczego i przepustnicy**

Nadajnik TQi pozwala wybrać granicę zakresu skoku serwa (lub jego „punkt końcowy”) niezależnie dla ruchu w lewo i w prawo (na kanale sterowania) oraz ruchu przepustnicy/hamulca (na kanale przepustnicy). Pozwala to na precyzyjne dostrojenie ustawień serwomechanizmu, aby zapobiec blokowaniu spowodowanemu przez serwomechanizm poruszający się kierownicą lub drążkami przepustnicy (w przypadku modelu nitro) dalej niż ich mechaniczne ograniczenia. Wybrane ustawienia regulacji punktu końcowego będą reprezentować maksymalny skok serwa; Procent kierowania lub Procent hamowania nie zastąpią ustawień Punktu końcowego.

Dodatkowa regulacja układu kierowniczego i przepustnicy

Funkcja Sub-Trim służy do precyzyjnego ustawienia punktu neutralnego serwa kierownicy lub przepustnicy w przypadku, gdy samo ustawienie pokrętkła trymera na „zero” nie spowoduje całkowitego wyśrodkowania serwa. Po wybraniu Sub-Trim umożliwi dokładniejszą regulację położenia wałka wyjściowego serwomechanizmu w celu precyzyjnego ustawienia punktu neutralnego. Zawsze ustawiaj pokrętko trymera układu kierowniczego na zero przed dokonaniem ostatecznej regulacji (jeśli jest to wymagane) za pomocą dodatkowego trymera. Jeśli trzymowanie przepustnicy zostało wcześniej wyregulowane, przed dokonaniem ostatecznej regulacji za pomocą dodatkowego trymera należy przeprogramować trzymowanie przepustnicy na „zero”.

KODY LED NADAJNIKA

Kolor / wzór diody LED	Nazwa	Notatki
	Świeci na zielono	Normalny tryb jazdy
	Wolne czerwone (0,5 s wł. / 0,5 s wył.)	Wiązący
	Miga szybko na zielono (0,1 s wł. / 0,15 s wył.)	Tryb wyszukiwania trzymowania przepustnicy
	Miga średnio na czerwono (0,25 s wł. / 0,25 s wył.)	Alarm niskiego poziomu baterii
	Miga szybko na czerwono (0,125 s wł. / 0,125 s wył.)	Awaria łącza / błąd
Wzorce programowania		
	Lub Odlicza liczbę (zieloną lub czerwoną), a następnie zatrzymuje się	Bieżąca pozycja menu
	Szybko zielony 8 razy	Ustawienie menu zaakceptowane (na SET)
	Szybko czerwony 8 razy	Menu SET nieprawidłowe

KODY LED ODBIORNIKA

Kolor / wzór diody LED	Nazwa	Notatki
	Świeci na zielono	Normalny tryb jazdy
	Wolne czerwone (0,5 s wł. / 0,5 s wył.)	Wiązący
	Miga szybko na czerwono (0,125 s wł. / 0,125 s wył.)	Fail-Safe/Wykrywanie niskiego napięcia

Blokada ustawień

Po dostosowaniu wszystkich tych ustawień tak, jak lubisz, możesz chcieć wyłączyć pokrętko wielofunkcyjne, aby nie można było zmienić żadnych ustawień. Jest to szczególnie przydatne, jeśli obsługujesz wiele pojazdów za pomocą jednego nadajnika za pośrednictwem Traxxas Link=Pamięć modelu. **Wiele ustawień i pokrętko wielofunkcyjne**

Należy zauważyć, że ustawienia dokonane za pomocą pokrętkła wielofunkcyjnego „nakładają się” na siebie. Na przykład, jeśli przypiszesz funkcję wielofunkcyjną do regulacji procentu sterowania i ustawisz go na 50%, a następnie ponownie przypiszesz pokrętko do sterowania czułością sterowania, nadajnik „zapamięta” ustawienie procentu sterowania. Korekty wprowadzone w czułości sterowania zostaną zastosowane do wybranego wcześniej ustawienia 50% wychylenia kierownicy. Podobnie ustawienie pokrętkła wielofunkcyjnego na „wyłączone” uniemożliwi dalsze regulacje pokrętkiem, ale nadal będzie obowiązywać ostatnie ustawienie pokrętkła wielofunkcyjnego.

TRAXXAS LINK MODEL PAMIĘCI

Traxxas Link Model Memory to ekskluzywna, zgłoszona do opatentowania funkcja nadajnika TQi. Za każdym razem, gdy nadajnik jest powiązany z nowym odbiornikiem, zapisuje ten odbiornik w swojej pamięci wraz ze wszystkimi ustawieniami przypisanymi do tego odbiornika. Gdy nadajnik i jakkolwiek powiązany odbiornik są włączone, nadajnik automatycznie przywołuje ustawienia dla tego odbiornika. Nie ma potrzeby ręcznego wybierania pojazdu z listy wpisów w pamięci modelu.

Blokada modelu

Funkcja Traxxas Link Model Memory może przechowywać w pamięci do trzydziestu modeli (odbiorników). Jeśli podłączysz trzydziesty pierwszy odbiornik, Traxxas Link Model Memory usunie „najstarszy” odbiornik ze swojej pamięci (innymi słowy, model, którego używałeś najdłużej, zostanie usunięty). Aktywacja blokady modelu spowoduje zablokowanie odbiornika w pamięci, tak aby nie można go było usunąć.

Możesz także powiązać wiele nadajników TQi z tym samym modelem, co umożliwia podniesienie dowolnego nadajnika i dowolnego wcześniej powiązanego modelu ze swojej kolekcji i po prostu je włączyć i jechać. Dzięki Traxxas Link Model Memory nie ma potrzeby zapamiętywania, który nadajnik pasuje do którego modelu, i nigdy nie ma potrzeby wybierania dowolnego modelu z listy wpisów w pamięci modeli. Nadajnik i odbiornik zrobią to wszystko za Ciebie automatycznie.

Aby aktywować blokadę modelu:

1. Włącz nadajnik i odbiornik, które chcesz zablokować.
 2. Naciśnij i przytrzymaj MENU. Zwolnij, gdy dioda LED stanu zacznie migać na zielono.
 3. Naciśnij MENU trzy razy. Dioda LED stanu zamiga cztery razy na zielono.
 4. Naciśnij USTAW. Dioda LED stanu będzie migać na zielono w odstępach jednego mignięcia.
 5. Naciśnij jeden raz przycisk SET. Dioda LED stanu zamiga raz na czerwono.
 6. Naciśnij jeden raz przycisk MENU. Dioda LED stanu zamiga dwukrotnie na czerwono.
 7. Naciśnij USTAW. Dioda LED zacznie szybko migać na zielono. Pamięć jest teraz zablokowana. Naciśnij i przytrzymaj MENU, aby powrócić do trybu jazdy.
- Notatka:** Aby odblokować pamięć, naciśnij dwukrotnie przycisk SET w kroku 5. Dioda LED zacznie szybko migać na zielono, wskazując, że model jest odblokowany. Aby odblokować wszystkie modele, naciśnij dwukrotnie przycisk MENU w kroku 6, a następnie naciśnij przycisk SET.

Aby usunąć model:

W pewnym momencie możesz chcieć usunąć z pamięci model, którym już nie jeździsz.

1. Włącz nadajnik i odbiornik, które chcesz usunąć.
2. Naciśnij i przytrzymaj MENU. Zwolnij, gdy dioda LED stanu zacznie migać na zielono.
3. Naciśnij MENU trzy razy. Dioda LED stanu zamiga cztery razy na zielono.
4. Naciśnij jeden raz przycisk SET. Dioda LED stanu będzie migać raz na zielono.
5. Naciśnij jeden raz przycisk MENU. Dioda LED stanu zamiga dwukrotnie na zielono.
6. Naciśnij USTAW. Pamięć jest teraz wybrana do usunięcia. Naciśnij SET, aby usunąć model. Naciśnij i przytrzymaj MENU, aby powrócić do trybu jazdy.

DRZEWO MENU

Drzewo menu poniżej pokazuje, jak poruszać się po różnych ustawieniach i funkcjach nadajnika TQi. Naciśnij i przytrzymaj przycisk MENU, aby wejść do drzewa menu i użyj następujących poleceń, aby poruszać się po menu i wybierać opcje.

MENU: Gdy wchodzisz do menu, zawsze zaczynasz od szczyt. Naciśnij przycisk MENU, aby przejść w dół drzewa menu. Gdy dojdiesz do dolnej części drzewa, ponowne naciśnięcie MENU spowoduje powrót na górę.

USTAWIĆ: Naciśnij SET, aby poruszać się po drzewie menu i wybierać opcje. Gdy opcja zostanie zapisana w pamięci nadajnika, dioda LED stanu zacznie szybko migać na zielono.

Z POWROTEM: Naciśnij jednocześnie MENU i SET, aby cofnąć się o jeden poziom w drzewie menu.

WYJŚCIE: Naciśnij i przytrzymaj MENU, aby wyjść z programowania. Wybrane opcje zostaną zapisane.

ECHO: Naciśnij i przytrzymaj SET, aby aktywować funkcję „echo”. Echo „odtworzy” Twoją aktualną pozycję w Drzewie Menu, jeśli stracisz swoje miejsce. Na przykład: jeśli twoja obecna pozycja to punkty końcowe kanału sterującego, przytrzymanie przycisku SET spowoduje dwukrotne mignięcie diody na zielono, raz na zielono, a następnie trzykrotnie na czerwono. Echo nie zmieni twoich ustawień ani nie zmieni twojej pozycji w sekwencji programowania.

Poniżej znajduje się przykład, jak uzyskać dostęp do funkcji w drzewie menu. W przykładzie użytkownik ustawia pokrętło wielofunkcyjne jako sterowanie % (podwójna szybkość).

Aby ustawić pokrętło wielofunkcyjne do sterowania % KIEROWANIA (DWAÓCH PRĘDKOŚCI):

1. Włącz nadajnik.
2. Naciśnij i przytrzymaj MENU, aż zaświeci się zielona dioda LED. Będzie migać w pojedynczych odstępach czasu.
3. Naciśnij USTAW. Czerwona dioda LED będzie migać w pojedynczych odstępach czasu, wskazując, że została wybrana czułość układu kierowniczego (Expo).
4. Naciśnij dwukrotnie przycisk MENU. Czerwona dioda LED zamiga trzykrotnie, wskazując, że wybrano opcję Sterowania % (Dual Rate).
5. Naciśnij SET, aby wybrać. Zielona dioda LED zamiga szybko 8 razy, wskazując pomyślny wybór.
6. Naciśnij i przytrzymaj MENU, aby powrócić do trybu jazdy.

Przywracanie ustawień fabrycznych:

Nadajnik WYŁĄCZONY 34 • SW I MMIT	Trzymaj oba MENU i USTAW	Nadajnik NA	Zwolnij MENU i USTAW miga czerwona dioda LED	Naciśnij MENU 6 razy Miga czerwona dioda LED 7 razy w kółko	Naciśnij SET, aby wyzyszczyć ustawienia. Dioda LED zacznie świecić na zielono. Nadajnik został przywrócony do ustawień domyślnych
---	-----------------------------	----------------	---	---	---

* Kontrola momentu obrotowego to funkcja przeznaczona wyłącznie do użytku z systemem zasilania repliki Traxxas Funny Car Race (model #6907).

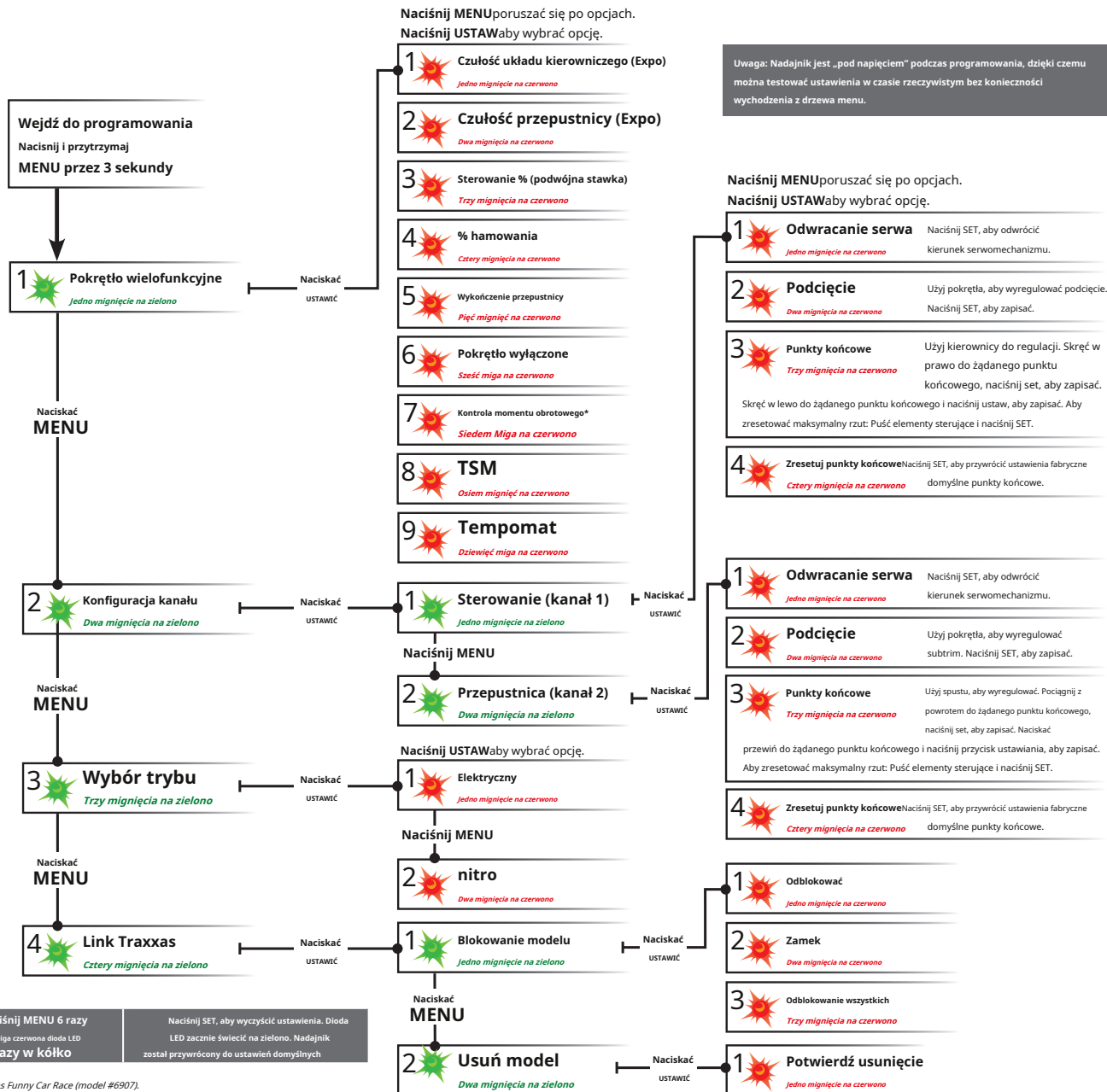

Ustaw wielofunkcyjny pokrętko do KIEROWANIA CZUŁOŚĆ (Expo)	Naciśnij/przytrzymaj MENU miga zielona dioda LED	Naciśnij USTAW miga czerwona dioda LED	x8 Naciśnij SET, aby potwierdzić zielona dioda LED miga (x8)	Naciśnij/przytrzymaj MENU powraca do trybu jazdy							
Ustaw wielofunkcyjny pokrętko PRZEPUSTNICZY CZUŁOŚĆ (Expo)	Naciśnij/przytrzymaj MENU miga zielona dioda LED	Naciśnij USTAW miga czerwona dioda LED	x2 Naciśnij MENU, aby potwierdzić czerwona dioda LED miga (x2)	x8 Naciśnij SET, aby wybrać zielona dioda LED miga (x8)	Naciśnij/przytrzymaj MENU powraca do trybu jazdy						
Ustaw wielofunkcyjny pokrętko do KIEROWANIA (%PODWÓJNA STAWKA)	Naciśnij/przytrzymaj MENU miga zielona dioda LED	Naciśnij USTAW miga czerwona dioda LED	x3 Naciśnij dwukrotnie MENU czerwona dioda LED miga (x3)	x8 Naciśnij SET, aby wybrać zielona dioda LED miga (x8)	Naciśnij/przytrzymaj MENU powraca do trybu jazdy						
Ustaw wielofunkcyjny pokrętko HAMOWANIA ODSETEK (%)	Naciśnij/przytrzymaj MENU miga zielona dioda LED	Naciśnij USTAW miga czerwona dioda LED	x4 Naciśnij MENU 3 razy czerwona dioda LED miga (x4)	x8 Naciśnij SET, aby wybrać zielona dioda LED miga (x8)	Naciśnij/przytrzymaj MENU powraca do trybu jazdy						
Ustaw wielofunkcyjny pokrętko dla WYKORZISTANIE PRZEPUSTNICZY	Naciśnij/przytrzymaj MENU miga zielona dioda LED	Naciśnij USTAW miga czerwona dioda LED	x5 Naciśnij MENU 4 razy czerwona dioda LED miga (x5)	x8 Naciśnij SET, aby wybrać zielona dioda LED miga (x8)	Naciśnij/przytrzymaj MENU powraca do trybu jazdy	Dostosuj wiele Pokrętko funkcji aż do Dioda LED świeci na zielono.					
Aby ZABLOKOWAĆ Pokrętko wielofunkcyjne	Naciśnij/przytrzymaj MENU miga zielona dioda LED	Naciśnij USTAW miga czerwona dioda LED	x6 Naciśnij MENU 5 razy czerwona dioda LED miga (x6)	x8 Naciśnij SET, aby zablokować zielona dioda LED miga (x8)	Naciśnij/przytrzymaj MENU powraca do trybu jazdy						
Ustaw wielofunkcyjny pokrętko MOMENTU OBRÓTOWEGO KONTROLA*	Naciśnij/przytrzymaj MENU miga zielona dioda LED	Naciśnij USTAW miga czerwona dioda LED	x7 Naciśnij MENU 6 razy czerwona dioda LED miga (x7)	x8 Naciśnij SET, aby wybrać zielona dioda LED miga (x8)	Naciśnij/przytrzymaj MENU powraca do trybu jazdy						
Ustaw wielofunkcyjny pokrętko do TSM	Naciśnij/przytrzymaj MENU miga zielona dioda LED	Naciśnij USTAW miga czerwona dioda LED	x8 Naciśnij MENU 7 razy czerwona dioda LED miga (x8)	x8 Naciśnij SET, aby wybrać zielona dioda LED miga (x8)	Naciśnij/przytrzymaj MENU powraca do trybu jazdy						
Ustaw wielofunkcyjny pokrętko do CRUISE KONTROLA	Naciśnij/przytrzymaj MENU miga zielona dioda LED	Naciśnij USTAW miga czerwona dioda LED	x9 Naciśnij MENU 8 razy czerwona dioda LED miga (x9)	x8 Naciśnij SET, aby wybrać zielona dioda LED miga (x8)	Naciśnij/przytrzymaj MENU powraca do trybu jazdy						
Odwrócić kierunek Wzopagnanie KIEROWNICY	Naciśnij/przytrzymaj MENU miga zielona dioda LED	x2 Naciśnij MENU zielona dioda LED miga (x2)	Naciśnij USTAW miga zielona dioda LED	Naciśnij USTAW miga czerwona dioda LED	x8 Naciśnij USTAWodwrócić kierunek serwa	Naciśnij/przytrzymaj MENU powraca do trybu jazdy					
Aby ustawić SUB TRIM STEROWANIA serwo	Naciśnij/przytrzymaj MENU miga zielona dioda LED	x2 Naciśnij MENU zielona dioda LED miga (x2)	Naciśnij USTAW miga zielona dioda LED	Naciśnij USTAW miga czerwona dioda LED	x2 Naciśnij MENU czerwona dioda LED miga (x2)	Użyj funkcji wielofunkcyjnej pokrętkoustawić neutralnie	x8 Naciśnij USTAW aby zapisać pozycję	Naciśnij/przytrzymaj MENU powraca do trybu jazdy			
Aby ustawić KONIEC PUNKTY Wzopagnanie KIEROWNICY	Naciśnij/przytrzymaj MENU miga zielona dioda LED	x2 Naciśnij MENU zielona dioda LED miga (x2)	Naciśnij USTAW miga zielona dioda LED	Naciśnij USTAW miga czerwona dioda LED	x3 Naciśnij dwukrotnie MENU czerwona dioda LED miga (x3)	Obróć kierownicę kołodo pożądanego maks podróz w lewo i prawo	x8 Naciśnij USTAW aby zapisać każdą pozycję	Obróć kierownicę aby profesjonalnie sterować	JELI PUNKTY KOŃCOWE SA OK: Naciśnij/przytrzymaj MENU powraca do trybu jazdy	JELI PUNKTY KOŃCOWE MUSZA BYĆ ZMIENIONO: Naciśnij SE T i powtórz ste Ps 6-8	
Aby zresetować PUNKTY KOŃCOWE STEROWANIA serwo do ustawień domyślnych	Naciśnij/przytrzymaj MENU miga zielona dioda LED	x2 Naciśnij MENU zielona dioda LED miga (x2)	Naciśnij USTAW miga zielona dioda LED	Naciśnij USTAW miga czerwona dioda LED	x4 Naciśnij MENU 3 razy czerwona dioda LED miga (x4)	x8 Naciśnij USTAW aby zresetować punkty końcowe	Naciśnij/przytrzymaj MENU powraca do trybu jazdy				
Odwrócić kierunek Serwo przepustnicy	Naciśnij/przytrzymaj MENU miga zielona dioda LED	x2 Naciśnij MENU zielona dioda LED miga (x2)	Naciśnij USTAW miga zielona dioda LED	Naciśnij MENU zielona dioda LED miga (x2)	x2 Naciśnij USTAW miga czerwona dioda LED	x8 Naciśnij USTAWodwrócić kierunek serwa	Naciśnij/przytrzymaj MENU powraca do trybu jazdy				
Aby ustawić SUB TRIM THROTTLE serwo	Naciśnij/przytrzymaj MENU miga zielona dioda LED	x2 Naciśnij MENU zielona dioda LED miga (x2)	Naciśnij USTAW miga zielona dioda LED	x2 Naciśnij MENU zielona dioda LED miga (x2)	Naciśnij USTAW miga czerwona dioda LED	x2 Naciśnij MENU czerwona dioda LED miga (x2)	Użyj funkcji wielofunkcyjnej pokrętkoustawić neutralnie	x8 Naciśnij USTAW aby zapisać pozycję	Naciśnij/przytrzymaj MENU powraca do trybu jazdy		
Aby ustawić KONIEC PUNKTY Serwo przepustnicy	Naciśnij/przytrzymaj MENU miga zielona dioda LED	x2 Naciśnij MENU zielona dioda LED miga (x2)	Naciśnij USTAW miga zielona dioda LED	Naciśnij MENU zielona dioda LED miga (x2)	Naciśnij USTAW miga czerwona dioda LED	x3 Naciśnij dwukrotnie MENU czerwona dioda LED miga (x3)	Użyj gazu	Naciśnij USTAWzapisać Użyj wytnalca, aby przetestować	Naciśnij/przytrzymaj MENU powraca do trybu jazdy	JELI PUNKTY KOŃCOWE SA OK: Naciśnij/przytrzymaj MENU powraca do trybu jazdy	JELI PUNKTY KOŃCOWE MUSZA BYĆ ZMIENIONO: Naciśnij SE T i powtórz ste Ps 7-9
Aby zresetować PUNKTY KOŃCOWE THROTTLE serwo do ustawień domyślnych	Naciśnij/przytrzymaj MENU miga zielona dioda LED	x2 Naciśnij MENU zielona dioda LED miga (x2)	Naciśnij USTAW miga zielona dioda LED	x2 Naciśnij MENU zielona dioda LED miga (x2)	Naciśnij USTAW miga czerwona dioda LED	x4 Naciśnij MENU 3 razy czerwona dioda LED miga (x4)	x8 Naciśnij USTAW zielona dioda LED miga (x8)	Naciśnij/przytrzymaj MENU powraca do trybu jazdy			
Aby ODWRÓCIĆ kierunek SHIFT serwo	Naciśnij/przytrzymaj MENU miga zielona dioda LED	x2 Naciśnij MENU zielona dioda LED miga (x2)	Naciśnij USTAW miga zielona dioda LED	x3 Naciśnij dwukrotnie MENU zielona dioda LED miga (x3)	Naciśnij USTAW miga czerwona dioda LED	x8 Naciśnij USTAWodwrócić kierunek serwa	Naciśnij/przytrzymaj MENU powraca do trybu jazdy				

FORMUŁY DRZEWA MENU

Aby wybrać funkcje i dokonać regulacji nadajnika TQi bez odwołując się do drzewa menu, włącz nadajnik Rna, znajdź funkcję w lewej kolumnie, którą chcesz dostosować, i po prostu postępuj zgodnie z nią w odpowiednie kroki.



Zawsze obracaj nadajnik włączony jako pierwszy.

JELI PUNKTY KOŃCOWE SA OK: Naciśnij/przytrzymaj MENU powraca do trybu jazdy

JELI PUNKTY KOŃCOWE MUSZA BYĆ ZMIENIONO: Naciśnij SE T i powtórz ste Ps 6-8



Łącze Traxxas

Moduł bezprzewodowy jest sprzedawany oddzielnie (część nr 6511). Łącze Traxxas aplikacja jest dostępna ze sklepu Apple App Store na iPhone'a, iPada lub iPoda touch oraz w Google Play na urządzenia z systemem Android. iPhone, iPad, iPod touch lub urządzenie z systemem Android nie są dołączone do modułu bezprzewodowego Traxxas Link.

Po więcej informacji

Informacje o module bezprzewodowym Traxxas Link i aplikacji Traxxas Link można znaleźć na stronie Traxxas.com.

PROGRAMOWANIE NADAJNIKA TQi ZA POMOCĄ APPLE IPHONE, iPad, iPod TOUCH LUB URZĄDZENIE MOBILNE Z ANDROIDEM

Łącze Traxxas™ Modułu bezprzewodowy (część nr 6511, sprzedawany oddzielnie) do nadajnika TQi instaluje się w ciągu kilku minut, aby zmienić swój Apple® iPhone®, iPad®, iPod touch® lub Android™ urządzenie w potężne narzędzie do strojenia, które pozwala zastąpić system programowania przycisków/diod LED nadajnika intuicyjnym, kolorowym graficznym interfejsem użytkownika o wysokiej rozdzielczości.



Łącze Traxxasa

Potężna aplikacja Traxxas Link (dostępna w Apple App Store™ lub w Google Play™) zapewnia pełną kontrolę nad działaniem i dostrajaniem Twojego modelu Traxxas z oszałamiającymi efektami wizualnymi i absolutną precyzją. Zainstaluj czujniki telemetryczne Traxxas Link na modelu, a Traxxas Link wyświetli dane w czasie rzeczywistym, takie jak prędkość, obroty, temperatura i napięcie baterii.



Kompatybilny z:
iPod touch (5. generacji i nowsze)
iPad mini
iPada Pro

iPada 2
iPada Air
iPhone 4s (i nowszy)
Android 4.4 (i nowszy)

Intuicyjny interfejs iPhone'a, iPada, iPoda touch i systemu Android

Traxxas Link ułatwia naukę, zrozumienie i dostęp do zaawansowanych opcji strojenia. Kontroluj ustawienia efektów jazdy, takie jak czułość kierowania i przepustnicy; procent kierowania; siła hamowania; i trymowanie przepustnicy, po prostu dotykając i przeciągając suwaki na ekranie.



Trymer przepustnicy, procent hamowania i wiele więcej!

Telemetria w czasie rzeczywistym

Gdy wyposażysz swój model w czujniki, pulpit nawigacyjny Traxxas Link ożyje, pokazując prędkość, napięcie akumulatora, obroty i temperaturę. Ustaw ostrzeżenia o progach i rejestruj wartości maksymalne, minimalne lub średnie. Użyj funkcji nagrywania, aby udokumentować widok deski rozdzielczej za pomocą dźwięku, dzięki czemu możesz skupić się na jeździe i nie przegapić ani jednego wierzchołka.



Konfigurowalny pulpit nawigacyjny Traxxas Link dostarcza dane dotyczące prędkości obrotowej, prędkości, temperatury i napięcia w czasie rzeczywistym.

Zarządzaj nawet 30 modelami za pomocą

Traxxas Link System radiowy TQi automatycznie

śledzi, z jakimi pojazdami jest powiązany i ustawienia zostały użyte dla każdego z nich łącznie do 30 modeli! Traxxas Link zapewnia wizualny interfejs do nazywania modeli, dostosowywania ich ustawień, dołączania i blokowania ich w pamięci. Wystarczy wy



Traxxas Link Model Memory upraszcza organizację swojej kolekcji pojazdów.

nadajnik, włącz je i zacznij się bawić.





TRX4 **Scale and Trail** **Crawler**

właściciel instrukcja obsługi

WZÓR 82056-4

TRAXXAS

6250 Traxxas Way McKinney, Teksas 75070
1-888-TRAXXAS